

## معرفی شرکت



**Pars Regulator Co. Since 1988**

شرکت پارس رگولاتور (سهامی خاص) - تاسیس ۱۳۶۷  
عضو انجمن سازندگان تجهیزات صنعت نفت ایران  
دانش بنیان

گروه صنعتی پارس رگولاتور (سهامی خاص)		
تاریخ تاسیس شرکت: ۱۳۶۷	تاریخ تاسیس کارخانه: ۱۳۶۸	تاریخ بهره برداری: ۱۳۷۲
شماره ثبت: ۷۲۴۷۸	کد اقتصادی: ۳۶۴۵-۱۹۹۹-۴۱۱۱	شناسه ملی: ۱۰۱۰۱۱۷۳۹۴۶
نوع شرکت: سهامی خاص		
نوع مالکیت: خصوصی		
وب سایت: <a href="http://www.parsregulator.com">www.parsregulator.com</a>		
پست الکترونیک: <a href="mailto:info@parsregulator.com">info@parsregulator.com</a>		
دفتر مرکزی: تهران، خیابان کریمخان زند، نرسیده به هفت تیر، ساختمان ۴۶، طبقات اول، دوم، پنجم و ششم		
کدپستی: ۱۵۸۴۸۹۳۱۱۹ / تلفن: ۰۲۱-۸۸ ۳۰ ۷۷ ۶۶ (۲۴ خط) / دورنگار: ۰۲۱-۸۸ ۸۳ ۴۱ ۴۰		
کارخانجات و انبارهای شرکت پارس رگولاتور		
<b>۱- مشخصات کارخانه شماره ۱</b>		
تولیدات:	انواع اتصالات، فلنج ها، شیرآلات فشار بالا، SIGHT GLASS, SAMPLE CONNECTION, SAMPLE COOLER	
نشانی:	شهرک صنعتی صفادشت، خیابان نهم غربی، بین اردیبهشت و خرداد، پلاک ۱۲۹	
تلفن/انبار:	کد پستی: ۳۱۶۴۱۱۵۷۸۸ / ۶۵۴۳۲۷۰۷/۶۵۴۳۲۷۲۶/۶۵۴۳۲۸۴۵۷ / ۶۵۴۳۲۷۳۵۷	
<b>۲- مشخصات کارخانه شماره ۲</b>		
تولیدات:	تولید اتصالات ابزار دقیق (TUBE FITTING)، نیدل ولو و منیفولد	
نشانی:	پاکدشت - بعد از پلیس راه شریف آباد-شهرک صنعتی عباس آباد-بلوار ابن سینا-بلوار درنا- خیابان گلستان (۴/۲)- خیابان کیوتر (۶/۲)- پلاک ۱۵۲۵ کد پستی: ۳۳۹۳۷۱۸۴۱۵	
تلفن/انبار:	۳۶۴۲۴۹۷۸/۳۶۴۲۴۹۷۵	
<b>۳- مشخصات کارخانه شماره ۳</b>		
تولیدات:	تولید انواع استرینر و فیلتر	
نشانی:	شهرک صنعتی صفادشت، خیابان سوم غربی نبش بلوار خرداد پلاک ۱۲۲	
تلفن/انبار:	۶۵۴۲۲۳۴۰	
<b>۴- مشخصات کارخانه شماره ۴</b>		
تولیدات:	تولید انواع رگولاتورهای گاز خانگی و واحد مراقبت هوا	
نشانی:	پاکدشت - بعد از پلیس راه شریف آباد-شهرک صنعتی عباس آباد-بلوار ابن سینا-بلوار درنا- خیابان گلستان (۴/۲)- خیابان کیوتر (۶/۲)- پلاک ۱۵۲۵ کد پستی: ۳۳۹۳۷۱۸۴۱۵	
تلفن/انبار:	۳۶۴۲۴۹۸۴/۳۶۴۲۴۹۷۹	
<b>۵- مشخصات کارخانه شماره ۵</b>		
تولیدات:	تولید انواع مخازن تحت فشار، سیستم های نمونه گیری (SAMPLE CONNECTION, COOLER) PIPING POT	
نشانی:	شهرک صنعتی صفادشت خ دهم غربی جنب شرکت رهیاب فلز پلاک ۱۱۲	
تلفن/انبار:	۶۵۴۳۳۶۷۷	
مشخصات انبار شماره ۱:		
موجودی انبار:	انواع اتصالات، فلنج ها، شیرآلات فشار بالا، SAMPLE CONNECTION, SIGHT GLASS	
نشانی:	شهرک صنعتی صفادشت، خیابان پنجم غربی، نبش بلوار خرداد، پلاک ۱۱۳	
مشخصات انبار شماره ۲:		
موجودی انبار:	انواع تیوب و لوله، اتصالات لوله‌ای، فلنج و ...	
نشانی:	شهرک صنعتی عباس آباد- بلوار ابن سینا - بلوار خیام - بعد از چهارراه صابری	





# Pars Regulator Co. Since 1988

شرکت پارس رگولاتور (سهامی خاص) - تاسیس ۱۳۶۷  
عضو انجمن سازندگان تجهیزات صنعت نفت ایران  
دانش بنیان

Category	Material	Products
Pipe Fittings	S.S, C.S	Elbow, Tee, Cross, Cap, Plug, Coupling, Half Coupling, Reducer, Union, Street Elbow, Nipple, Sewage Nipple, Weldolet, Thredolet
Valves	S.S, C.S	Ball, Gate, Globe, Check, Block & Bleed valve, Steam Trap
Flanges	S.S, C.S, LF2	Treaded, Socket, Slip-On, Welding Neck, Spectacle Blind, Spacer & Blank, Blind

### Instrumentation

Category	Material	Products
Tube Fittings	S.S, C.S, Cu, Brass, Monel	Connector, Union, Elbow, Tee, Cross, Ferrule, Back Ferrule, Adapter, Reducer, Plug, Cap, Nut, Nipple
Valves	S.S, C.S	Needle Valves & 2, 3, 5 Ways Manifolds
Quick Action	S.S, C.S	Coupler, Nipple
Special Products	S.S, C.S	Condensate Pot, Syphon Tube, Grease Fitting, Vebeo Fitting, Air Regulator Filter

### تولیدات کارخانه فیلترسازی شرکت پارس رگولاتور

Products	Description
Fundabac Filter (Similar to Dr. Muller)	High Quality Filters for Dry and Slurry Filtration
Stainless Steel Cartridge & Candle Filter	Multi-Layer Wire Clothes (Pleated or Flat Media) with Machined End Caps, Extra Inner Support, Plasma Welded Parts
Polymer Cartridge & Candle Filter	Manufactured by Melt-Blown or Spun Bond Technology Using P.P, Polyester, PES, PTFE Fibers
Strainer (Basket, Conical, T & Y type)	During Operation of Pre-Commissioning & Commissioning
Filter Bag and Article	For Filtering Dust from Gas and Smoke in all Industrial Processes
Roll & Belt Filter	Manufactured for Filtering Gas and Liquids

سایر محصولات: تولید انواع SAMPLE POINT, SAMPLE COOLER, SAMPLE CONNECTION

### نیروی انسانی و فضای کاری شرکت پارس رگولاتور

تعداد کل کارکنان دفتر: ۳۷ نفر	
فنی: ۲۷ نفر	غیر فنی: ۱۰ نفر
تعداد کارکنان کارخانجات: ۲۴۸ نفر	
دکتر: ۱ نفر	مهندس: ۲۵ نفر
تکنسین: ۱۸ نفر	کارگر فنی: ۱۷۴ نفر
کارگر ساده: ۳۰ نفر	
مساحت کل دفتر مرکزی: ۷۳۰ متر مربع	
مساحت کارخانه ها: ۱۸,۳۱۰ متر مربع	
فضای مسقف کارگاه: ۸,۵۰۰ متر مربع	فضای اداری: ۴۱۰ متر مربع
فضای باز کارگاه: ۷,۱۰۰ متر مربع	فضای انبار: ۲,۳۰۰ متر مربع

#### Head Office:

2nd. Floor, No. 46, Karimkhan St., Tehran - IRAN  
Tel: (+98 - 21) 88 30 77 66  
Fax: (+98 - 21) 88 83 41 40 Post Code: 1584893119

www.parsregulator.com

#### دفتر مرکزی:

تهران، خیابان کریمخان، پلاک ۴۶، طبقه ۲، واحد ۴  
تلفن: ۸۸ ۳۰ ۷۷ ۶۶  
فکس: ۸۸ ۸۳ ۴۱ ۴۰

کدپستی: ۱۵۸۴۸۹۳۱۱۹

info@parsregulator.com



ISO9001:2008





## Pars Regulator Co. Since 1988

شرکت پارس رگولاتور (سهامی خاص) - تاسیس ۱۳۶۷  
عضو انجمن سازندگان تجهیزات صنعت نفت ایران  
دانش بنیان

نمایندگی‌های اخذ شده توسط شرکت پارس رگولاتور
۱. شرکت TESTORI ایتالیا تولیدکننده فیلترهای پارچهای و کیسه‌ای (Bag Filter)
۲. شرکت GOLDEN تایوان تولید کننده انواع اتصالات و شیرآلات گروه های مختلف کربن و استنلس استیل
۳. این شرکت با توجه به حجم بالای سفارشات متعقد شده، دارای ارتباط مناسب با شرکت‌هایی از قبیل: SANDVIK, KWN, JIULI, DALIPAL, BAO STEEL, BOTHWELL, SUPERLOK می باشد که با عنایت به توانمندی این مجموعه و یافتن راه کارهای مناسب انتقال وجه در شرایط خاص تحریمی ظرفیت بالایی را در انجام سفارشات به ارمغان آورده است.
۴. شرکت LOXEAL ایتالیا تولید کننده انواع چسب‌های صنعتی و آببندها

خدمات قابل ارائه توسط شرکت پارس رگولاتور	
کلید ارقام زیر در انواع کربن استیل، استنلس استیل و آلیاژی (HTCS, LTCS, ...) مطابق Vendor List نفت و گاز و پتروشیمی و یا از برندهای دارای سابقه مصرف در پروژه‌های مرتبط	۱- تجهیزات Piping Material
" ۱/۸" الی " ۵۶" و رده‌های مختلف ضخامتی مطابق با استانداردهای بین المللی	۲- لوله‌های بدون درز
Reducer, O-let, Swage Nipples, Cap, Union, Elbow, Tee-Bushing, Plug Coupling	۳- اتصالات
Ball, Gate, Globe, Check, Butterfly, Pressure Relief, Pressure and Vacuum Valves	۴- شیرآلات
Y Type & T Type	۵- استرینر
Spiral Wound, Rubber, Asbestos Free, Teflon, Graphite, etc.	۶- انواع گسکت (واشر)
مورد نیاز در ساخت مخازن تحت فشار و مبدلهای حرارتی برجها، مخازن ذخیره و مصارف عمومی	۷- انواع ورق‌ها
Tube Instrument, Motorized Operated Valve, Control Valve, 3Way Piston Valve	۸- ابزار دقیق

بخشی از سوابق قراردادهای پارس رگولاتور		
نام کارفرما	موضوع پیمان	پروژه و مشخصات اقلام
شرکت مینا بویلر	تهیه و تولید و ساخت تجهیزات	LNG TUBE FITTING ایران - پتروشیمی دماوند -
شرکت صنایع معدنی و فلزی خلیج فارس	لوله و خطوط انتقال گاز	انتقال منابع گازی بندرعباس منطقه ویژه PIPE اورهال کوره ها و بخش فرآیند
پتروشیمی خراسان	تیوب مبدل حرارتی	PIPE FITTING & FLANGE & PIPE
پتروشیمی تندگویان	فیلتر	فیلترهای استنلس استیل و دکترمورلر
ماشین سازی اراک	لوله و اتصالات پروژه ماهشهر	EPC PIPE FITTING - پروژه مخازن نفتی جنوب
شرکت بهره برداری نفت و گاز مارون	لوله و خطوط انتقال مواد نفتی	انتقال و خوراک دهی چاههای اهواز PIPE
گاز سوزان	اتصالات و تجهیزات ابزار دقیق	ساخت ایستگاههای تقلیل فشار گاز PIPE
پالایش نفت شازند اراک	تیوب مبدل و بویلر	دیگهای بخار - فرآیند پالایش PIPE
پتروشیمی کرمانشاه	اتصالات ابزار دقیق	اورهال یونیت‌های فرآیندی پتروشیمی PIPE
کالای نفت تهران	قطعات ابزار دقیق	پروژه ملی حفاری ایران PIPE & TUBE FITTING
کالای پتروشیمی	لوله و اتصالات فلنج	پروژه پتروشیمی بندرامام - رازی
پتروشیمی اروند	فیلتر	PIPE FITTING & FLANGE & TUBE FITTING
پوش	اتصالات فلنج	SIEVE SEGMENT
پالایش نفت اصفهان	اتصالات فلنج	پروژه مناطق نفت خیز جنوب
لوله و مخابرات ایران	اتصالات و شیرآلات	PIPE FITTING & FLANGE
مناطق نفت خیز جنوب	انواع اتصالات	پروژه بنزین سازی PIPE FITTING & FLANGE
نفت و گاز گچساران	انواع اتصالات	پروژه انتقال مواد نفتی PIPE FITTING & FLANGE
مجمع گاز پارس جنوبی	فیلتر	پروژه های امیدیه - آغاچاری PIPE FITTING
صفا نیکو سپاهان	انواع اتصالات	پروژه چاهها PIPE FITTING
نارگان	انواع اتصالات	DEMISTER PAD
سابیر	انواع اتصالات	پروژه فولاد مبارکه TUBE FITTING
پالایش نفت بندرعباس	انواع اتصالات	پروژه فاز ۱۱ پارس جنوبی TUBE FITTING
هوایما سازی ایران	انواع اتصالات	مخازن نفتی گوره اهواز
پالایش نفت آبادان	انواع اتصالات	PIPE FITTING & FLANGE
شرکت بین المللی توسعه و مهندسی بیدکو	انواع اتصالات	اورهال یونیتها PIPE FITTING & FLANGE
دیبا انرژی سینا	انواع اتصالات	پروژه ایستگاههای CNG PIPE FITTING
بازرگانی گاز ایران	فیلتر	پروژه بنزین سازی اصفهان TUBE FITTING
شرکت ناموران	تهیه و تولید و ساخت تجهیزات	پروژه بنزین سازی اصفهان TUBE FITTING
شرکت شیما فرمند	تهیه و تولید و ساخت تجهیزات	پروژه میادین نفتی مناطق مرکزی TUBE FITTING
شرکت ساختار فردا	تهیه و تولید و ساخت تجهیزات	پروژه میادین نفتی مناطق مرکزی TUBE FITTING
شرکت آذراب	تهیه و تولید و ساخت تجهیزات	فاز ۱۱ و ۱۸ پارس جنوبی TUBE FITTING
شرکت OIEC	تهیه و تولید و ساخت تجهیزات	فاز ۱۱ و ۱۸ پارس جنوبی TUBE FITTING
پتروتکسان	انواع اتصالات	پروژه میدان نفتی سعادت آباد PIPE FITTING
IPMI	اتصالات ابزار دقیق	پروژه فاز ۱۴ پارس جنوبی
		TUBE & PIPE FITTING

Head Office:

2nd. Floor, No. 46, Karimkhan St., Tehran - IRAN

Tel: (+98 - 21) 88 30 77 66

Fax: (+98 - 21) 88 83 41 40 Post Code: 1584893119

www.parsregulator.com

دفتر مرکزی:

تهران، خیابان کریمخان، پلاک ۴۶، طبقه ۲، واحد ۴

تلفن: ۸۸ ۳۰ ۷۷ ۶۶

فکس: ۸۸ ۸۳ ۴۱ ۴۰

info@parsregulator.com



**Pars Regulator Co. Since 1988**

شرکت پارس رگولاتور (سهامی خاص) - تاسیس ۱۳۶۷  
عضو انجمن سازندگان تجهیزات صنعت نفت ایران  
دانش بنیان

CE  
Certificate No: PE-0129

شرکت پارس رگولاتور به عنوان سازنده و تأمین کننده در لیست تولید کنندگان موردناید شرکت‌های اصلی کشور در زمینه نفت، گاز و پتروشیمی و صنایع مختلف می‌باشد که برخی از آنها عبارتند از:
۱. شرکت ملی نفت ایران
۲. شرکت ملی گاز ایران
۳. شرکت ملی صنایع پتروشیمی ایران
۴. شرکت ملی پالایش و پخش فرآورده‌های نفتی ایران
۵. شرکت ملی مناطق نفتخیز جنوب
۶. شرکت نفت مناطق مرکزی ایران
۷. شرکت نفت و گاز پارس
۸. مجتمع‌های گازی کشور شامل: (پارس جنوبی، بیدبلند، خانگیران، فجر جم، ایلام و...)
۹. شرکت‌های پالایش نفت شامل: (آبادان، اصفهان، بندرعباس، ستاره خلیج فارس، تبریز، تهران و...)
۱۰. شرکت ملی و مهندسی ساختمان نفت ایران
۱۱. شرکت صنایع پتروشیمی خلیج فارس
۱۲. شرکت مهندسی و توسعه گاز ایران
۱۳. شرکت مدیریت پروژه‌های نیروگاهی ایران (مینا)
۱۴. شرکت بازرگانی گاز ایران
۱۵. شرکت‌های EPC شامل: (نارگان، ناموران، سازه، تهران جنوب و IMPI ، EIED ، فلات و...)
۱۶. شرکت‌های صنایع هواپیمایی ایران و هواپیماسازی ایران (هسا)

Head Office:

2nd. Floor, No. 46, Karimkhan St., Tehran - IRAN  
Tel: (+98 - 21) 88 30 77 66  
Fax: (+98 - 21) 88 83 41 40 Post Code: 1584893119  
www.parsregulator.com

دفتر مرکزی:

تهران، خیابان کریمخان، پلاک ۴۶، طبقه ۲، واحد ۴  
تلفن: ۸۸ ۳۰ ۷۷ ۶۶  
فکس: ۸۸ ۸۳ ۴۱ ۴۰  
کدپستی: ۱۵۸۴۸۹۳۱۱۹  
info@parsregulator.com

ردیف	عنوان شرکت	شناسه ملی	کد اقتصادی	نوع فعالیت	داخلی/ خارجی	ملیت	شرح محصولات	گروه کالایی	استان	شهر	آدرس	تلفن	فکس	تلفن همراه	ایمیل	وبسایت	تاریخ درج	توضیحات
۴۶۹	parsregulator	۱۰۱۰۱۱۳۹۴۶	۴۱۱۱۱۹۹۳۶۴۵	سازنده Manufacturer	داخلی	ایران	<p>نام محصول :- نام لاتین :- شرح محصول: فیشر سوزنی فولادی یک چهارم تا یک اینچ شرح کارشناس :- ----- نام محصول :- نام لاتین :- شرح محصول: شیر دروازه ای فولادی رزوه ای نیم تا ۲ اینچ کلاس ۸۰۰ شرح کارشناس :- ----- نام محصول :- نام لاتین :- شرح محصول: شیر تویی فولادی رزوه ای نیم تا یک اینچ ۶۰۰۰ ----- نام محصول :- نام لاتین :- شرح محصول: رگولاتور گاز مایع شرح کارشناس :- -----</p>	۳۳،۷۶،۷۵،۶۰			خیابان کریمخان نرسیده به میدان هفت تیر ساختمان ۴۶ طبقه دوم	تلفن دفتر   : مرکزی ۰۲۱۸۸۳۰۷۷۶ تلفن   : کارخانه ۰۲۱۶۵۱۶۲۰۲ فکس   : ۲۱۸۸۸۸۳۴۱ ۴۰	۰۲۱۸۸۸۳۴۱۴ ۰۹۱۲۱۸۶۸۰۷ ۷	info@parsregulator.com	parsregulator.com	۱۳۹۷/۱۱/۰۲		

ردیف	عنوان شرکت	شناسه ملی	کد اقتصادی	نوع فعالیت	داخلی/ خارجی	ملیت	شرح محصولات	گروه کالایی	استان	شهر	آدرس	تلفن	فکس	تلفن همراه	ایمیل	وبسایت	تاریخ درج	توضیحات
۴۶۹	parsregulator	۱۰۱۰۱۱۳۹۴۶	۴۱۱۱۱۹۹۳۶۴۵	سازنده Manufacturer	داخلی	ایران	<p>نام محصول : نام لاتین : شرح محصول: اتصالات ابزار دقیق یک چهارم تا ۱ اینچ: ۶ تا ۲۵ میلیمتر (تا فشار ۳۰۰۰) شرح کارشناس: -</p> <p>-----</p> <p>نام محصول : نام لاتین : شرح محصول: شیر تویی فولادی فلنجی (Double Block &amp; Bleed) تا ۰۲ اینچ - : ۲۵۰۰ تا ۱۵۰ شرح کارشناس</p> <p>-----</p> <p>نام محصول : نام لاتین : شرح محصول: شیر تویی فولادی فلنجی (Block &amp; Bleed) تا ۰۲ اینچ ۱/۴ کلاس ۱۵۰ تا ۲۵۰۰ نام محصول : نام لاتین : شرح محصول: شیر سوزنی فولاد ضدزنگ یک چهارم تا ۱ اینچ شرح کارشناس : -----</p>	۴۳,۷۶,۷۵,۶۰			خیابان کریمخان نرسیده به میدان هفت تیر ساختمان ۴۶ طبقه دوم	تلفن دفتر   : مرکزی ۰۲۱۸۸۳۰۷۷۶ تلفن   : کارخانه ۰۲۱۶۵۱۶۲۰۲ فکس   ۲۱۸۸۸۸۳۴۱ ۴۰	۰۲۱۸۸۸۳۴۱۴ ۰۲۱۸۸۸۳۴۱۴ ۰۲۱۸۸۸۳۴۱۴	۰۹۱۲۱۸۶۸۰۷ ۷	info@parsregulator.com	parsregulator.com	۱۳۹۷/۱۱/۰۲	



ردیف	عنوان شرکت	شناسه ملی	کد اقتصادی	نوع فعالیت	داخلی/ خارجی	ملیت	شرح محصولات	گروه کالایی	استان	شهر	آدرس	تلفن	فکس	تلفن همراه	ایمیل	وبسایت	تاریخ درج	توضیحات	
۴۶۹	parsregulator	۱۰۱۰۱۱۳۹۴۶	۴۱۱۱۱۹۹۳۶۴۵	سازنده Manufacturer	داخلی	ایران	<p>نام محصول : فلنج استیل نوع فولاد  نوع فلنج ASTM A۲۴۰ TP۲۱۶  کلاس ۲۵۰۰ مرجع in عینکی سایز ۲۱  عرشه کننده پارس رگولاتور  نام لاتین :  Flange, stainless steel, steel type  ASTM A۲۴۰ TP۲۱۶, flange  type SPECTACLE, size ۱۱/۲ in,  class ۲۵۰۰, distributor PARS  REGULATOR</p> <p>شرح محصول : فلنج عینکی (spectacle  Spade) یک تا سی و شش اینچ  شرح کارشناس :-</p> <p>نام محصول : Flange  نام لاتین :-  شرح محصول : فلنج فولادی تا شش اینچ  تا کلاس ۶۰۰  شرح کارشناس :-</p> <p>نام محصول :-  نام لاتین :-  شرح محصول :فیلتر گاز سیدی  (STRAINER) ورودی توربین  شرح کارشناس :-</p>				۳۳,۷۶,۷۵,۶۰	۰۲۱۸۸۸۳۴۱۴	۰۹۱۲۱۸۶۸۰۷ ۷	۰۲۱۸۸۳۰۷۷۶ ۶ : کارخانه ۰۲۱۶۵۱۶۲۰۲ ۵   فکس: ۲۱۸۸۸۸۳۴۱ ۴۰	تلفن دفتر   : مرکزی ۰۲۱۸۸۳۰۷۷۶ تلفن   : کارخانه ۰۲۱۶۵۱۶۲۰۲ ۵   فکس: ۲۱۸۸۸۸۳۴۱ ۴۰	info@parsregulator.com	parsregulator.com	۱۳۹۷/۱۱/۰۲	

ردیف	عنوان شرکت	شناسه ملی	کد اقتصادی	نوع فعالیت	داخلی/ خارجی	ملیت	شرح محصولات	گروه کالایی	استان	شهر	آدرس	تلفن	فکس	تلفن همراه	ایمیل	وبسایت	تاریخ درج	توضیحات
۴۶۹	parsregulator	۱۰۱۰۱۱۳۹۴۶	۴۱۱۱۱۹۹۳۶۴۵	سازنده Manufacturer	داخلی	ایران	<p>نام محصول : - نام لاتین : - شرح محصول : المنت فیلتر مخصوص فیلتر هوا شرح کارشناس : -</p> <p>نام محصول : زانویی لوله کرین استیل نوع فولاد ASTM A۱۰۵ نوع اتصال رزوه ای سایز ۳/۴ in فشار ۳۰۰۰ psi مرجع عرضه کننده پارس رگولاتور نام لاتین : Elbow pipe, carbon steel, steel type ASTM A۱۰۵ .connection type threaded size ۳/۴ in, pressure ۳۰۰۰ psi distributor PARS REGULATOR شرح محصول : اتصالات فولادی رزوه ای فشار قوی یک چهارم تا دو اینچ کلاس ۳۰۰۰ شرح کارشناس : -</p> <p>نام محصول : - نام لاتین : - شرح محصول : شیر بشقابی فولادی رزوه ای نیم تا اینچ کلاس ۸۰۰ شرح کارشناس : -</p>	۳۳,۷۶,۷۵,۶۰			خیابان کریمخان نرسیده به میدان هفت تیر ساختمان ۴۶ طبقه دوم	تلفن دفتر   : مرکزی ۰۲۱۸۸۳۰۷۷۶۶ تلفن   : کارخانه ۰۲۱۶۵۱۶۲۰۲ فکس   : ۲۱۸۸۸۳۴۴۱ ۴۰	۰۲۱۸۸۳۴۴۴ ۰۲۱۸۸۳۴۴۴	۰۹۱۲۱۸۶۸۰۷ ۷	info@parsregulator.com	parsregulator.com	۱۳۹۷/۱۱/۰۲	

ردیف	عنوان شرکت	شناسه ملی	کد اقتصادی	نوع فعالیت	داخلی/ خارجی	ملیت	شرح محصولات	گروه کالایی	استان	شهر	آدرس	تلفن	فکس	تلفن همراه	ایمیل	وبسایت	تاریخ درج	توضیحات
۴۶۹	parsregulator	۱۰۱۰۱۱۳۹۴۶	۴۱۱۱۱۹۹۳۶۴۵	سازنده Manufacturer	داخلی	ایران	<p>نام محصول :- نام لاتین :- شرح محصول: شیر تویی فولادی رزوه ای (Double Block &amp; Bleed) تا ۰.۲ اینچ ۱/۴ کلاس ۱۵۰ تا ۲۵۰۰</p> <p>شرح کارشناس :- ----- نام محصول :- نام لاتین :- شرح محصول: فیلتراسیون ذرات جامد فیلتر سرامیکی</p> <p>شرح کارشناس :- ----- نام محصول :- نام لاتین :- شرح محصول: شیر تویی فولادی رزوه ای (Block &amp; Bleed) تا ۰.۲ اینچ ۱/۴ کلاس ۱۵۰ تا ۲۵۰۰</p> <p>شرح کارشناس :- -----</p>	۳۳,۷۶,۷۵,۶۰			<p>تلفن دفتر   : مرکزی ۰۲۱۸۸۳۰۷۷۶ تلفن   : کارخانه ۰۲۱۶۵۱۶۲۰۲ : فکس   ۳۱۸۸۸۸۳۴۱ ۴۰</p>	۰۲۱۸۸۸۳۴۱۴	۰۹۱۲۱۸۶۸۰۷	info@parsregulator.com	parsregulator.com	۱۳۹۷/۱۱/۰۲		

ردیف	عنوان شرکت	شناسه ملی	کد اقتصادی	نوع فعالیت	داخلی/ خارجی	ملیت	شرح محصولات	گروه کالایی	استان	شهر	آدرس	تلفن	فکس	تلفن همراه	ایمیل	وبسایت	تاریخ درج	توضیحات
۴۶۹	parsregulator	۱۰۱۰۱۱۳۹۴۶	۴۱۱۱۱۹۹۳۶۴۵	سازنده Manufacturer	داخلی	ایران	<p>نام محصول :- نام لاتین :- شرح محصول: فیلتراسیون ذرات جامد فیلتر فلزی شرح کارشناس :- ----- نام محصول :- نام لاتین :- شرح محصول: المنت فیلتر مخصوص فیلتر گاز خشک شرح کارشناس ----- نام محصول :- نام لاتین :- شرح محصول: تله بخار تیم تا ۱ اینچ ----- نام محصول :- نام لاتین :- شرح محصول: اتصالات فولاد ضد زنگ جوشی دو اینچ شرح کارشناس :- -----</p>	۴۳,۷۶,۷۵,۶۰			<p>تلفن دفتر   : مرکزی ۰۲۱۸۸۳۰۷۷۶ تلفن   ۶ : کارخانه ۰۲۱۶۵۱۶۲۰۲ : فکس   ۵ ۲۱۸۸۸۸۳۴۱ ۴۰</p>	۰۲۱۸۸۸۳۴۱۴	۰۹۱۲۱۸۶۸۰۷ ۷	info@parsregulator.com	parsregulator.com	۱۳۹۷/۱۱/۰۲		

بسمه تعالی

تاریخ صدور: ۱۳۹۶/۰۱/۲۶

شماره: ۶۰۲۷

# کواهی صلاحیت شرکتهای تولیدکننده

مدیریت محترم شرکت پارس رکولاتور

شناسه ملی: ۱۰۱۰۲۵۵۵۷۸۳

بر اساس این کواهی فعالیت تولیدی آن شرکت به مدت یکسال به شرح زیر تشخیص صلاحیت گردید.

- ۱- شیرتوپنی فولادی فلنجی (Double Block & Bleed):
- ۲- شیرسوزنی فولادی و ضدزنگ (از سایز یک چهارم تا یک اینچ).
- ۳- شیردروازه ای فولادی رزوه ای: از سایز نیم تا دو اینچ کلاس ۸۰۰.
- ۴- شیرتوپنی فولادی رزوه ای: از سایز نیم تا یک اینچ کلاس ۳۰۰۰، ۶۰۰۰.
- ۵- شیرتقابی فولادی رزوه ای: از سایز نیم تا دو اینچ کلاس ۸۰۰.
- ۶- اتصالات ابزار دقیق: از سایز یک چهارم تا یک اینچ.
- ۷- اتصالات فولادی ضدزنگ جوشی تا سایز دو اینچ.
- ۸- فیلتراسیون ذرات جامد (فلزی، سرامیکی).
- ۹- شیرتوپنی فولادی رزوه ای (Double Block & Bleed):
- ۱۰- اتصالات چدنی مایلبل (از سایز یک تا دو اینچ).
- ۱۱- اتصالات فولادی رزوه ای فشارقوی (یک چهارم تا دو اینچ تا کلاس ۳۰۰۰).
- ۱۲- فلنج فولادی (تاسایزشش اینچ تا کلاس ۶۰۰).
- ۱۳- رکولاتور گاز مایع.
- ۱۴- فیلتر گاز بندی (ورودی توربین).
- ۱۵- المنت فیلتر (مخصوص فیلتر هوا / گاز خشک).
- ۱۶- فلنج عینکی: از سایز یک تا شش اینچ.

حمید نجفی

رئیس اداره بررسی منابع و تحقیقات بازرگانی و بازرگانی



ملاحظات:

- ۱- بازرسی کالا و تطابق مشخصات فنی ارائه شده توسط تولیدکننده با استانداردهای شرکت ملی گاز، بر عهده متخصصان و بازرگانان است.
- ۲- اعتبار و صحت مفاد کواهی، مشروط به مطابقت با اطلاعات منتشره در سائز تائین الکترونیک کالای صنعت نفت به آدرس ذیل می باشد.

EP.MOP.IR

امور تخصصی بازرگانی

بِسْمِ اللَّهِ الرَّحْمَنِ الرَّحِيمِ



شرکت طراحی و ساختمان نفت، شرکت مین املی بازاری عمومی ایران، شرکت فنی و مهندسی طرح و مازری

(مشارکت احسان)



شرکت ملی پالایش و پخش فرآورده های نفتی

شرکت ملی و مهندسی ساختمان نفت ایران

شرکت پارس رکولاتور

مدیریت محترم عامل جناب آقای مهندس حسن روحانی

اکنون که با همت بلند، سعی و تلاش متخصمین و تلاشگران عرصه صنعت و سازندگی، طرح بینه سازی و بهبود کیفیت فرآورده های پالایشگاه شهید تندکویان تهران در تیرماه سال ۱۳۹۱ بعنوان اولین طرح تکمیل شده از مجموعه طرح های مبرماندگار به بهره برداری رسیده است در کمال افتخار از جنابعالی که در تاسین مواد اولیه ابزار دقیق طرح همراه و همگام ما بوده اید صمیمانه تشکر و قدردانی نموده و توفیق روز افزون شما و همکاران را از درگاه ایزد

منان خواستاریم.

مدیر پروژه

علیرضا پیموری

۹۱،۴۷

مجری طرح

ید حسن میرسلطانی

بنام خالق هستی

تمام شان و عظمت انسان در فکر است.

((تقدیرنامه))

مدیرعامل محترم شرکت پارس رکولاتور

باسلام،

بدینوسیله از مجموعه محترم آن مدیریت که در تامين و تحویل قطعات مورد نیاز صنعت عظیم شرکت پالایش نفت بندرعباس در سال ۱۳۸۸ با

این امور همکاری داشته‌اید، تقدیر و قدر دانی بعمل می‌آید. امید است همواره در راه خدمت به کشور عزیزمان پایداری باشید.

ومن... التوفیق

مسعود متولی

رئیس تدارکات و امور کالا



شرکت پالایش نفت بندرعباس  
اداره تدارکات و امور کالا



جمهوری اسلامی ایران

## وزارت صنعت ، معدن و تجارت

### پروانه بهره برداری

شماره:

تاریخ:

۳۷۰۱۴

۱۳۹۲/۱۱/۱۴

شناسه کسب و کار:

تاریخ بهره برداری:

۱۳۹۱۱۳۳۰۹۲۰

۱۳۹۲/۱۱/۰۴

شرکت پارس رگولاتور (سهامی خاص) ثبت شده به شماره ۷۲۴۷۸ مورخ ۱۳۶۷/۰۹/۱۶ با شناسه ملی ۱۰۱۰۱۱۷۳۹۴۶ در اداره ثبت شرکت ها و مؤسسات غیر تجاری به نشانی: استان: تهران، شهرستان: پاکدشت، شهرک صنعتی عباس آباد، بلوار ابن سینا، خ درناه خ گلستان، خ کبوتر، پلاک ۹۶۵، گدیشی ۱۵۸۴۸۹۳۱۱۹ با توجه به راه اندازی و دستیابی آن واحد به انجام عملیات تولید انبوه، این پروانه جهت تولید محصولات زیر و به منظور استفاده از مزایای قانون آن اعطاء می گردد. (برای سه شیفیت)

مجموعات اصلی	ظرفیت سالانه	واحد	شماره شناسائی کالا
۱- سایر انواع بست و اتصال فلزی غیر خودرویی	۸۰	تن	۲۸۹۹۵۱۲۴۴۹
۲- انواع رگلاتور گاز(شامل رگلاتور های گاز مایع ، صنعتی و هوا)	۵۲۰۰۰۰	عدد	۲۹۱۲۴۱۳۳۵۳
۳- شیر آلات دروازه ای	۲۰۰۰۰۰	عدد	۲۹۱۲۵۱۳۳۴۲
۴- شیر آلات توپی	۲۰۰۰۰۰	عدد	۲۹۱۲۵۱۳۳۴۴
۵- شیر آلات سوزنی	۲۰۰۰۰۰	عدد	۲۹۱۲۵۱۳۳۴۷
۶- دستگاه تصفیه آب خانگی	۸۵۰۰۰	دستگاه	۲۹۱۹۴۱۳۳۴۳

تعداد محصولات مندرج در این پروانه بهره برداری ۶ قلم می باشد.

بدالله صادقی

رئیس سازمان صنعت، معدن و تجارت استان تهران

این پروانه با توجه به توضیحات پشت صفحه دارای اعتبار است.

تذکر :

وزارت صنعت ، معدن و تجارت هیچگونه تعهدی بر قبال تأمین منابع مالی ، اعم از ارزی و ریالی و مواد اولیه نخواهد داشت .

وزارت  
صنعت ، معدن  
و تجارت

این پروانه بهره برداری جایگزین پروانه بهره برداری مفقودی شماره ۱۳۷۵/۰۵/۲۰ مورخ ۳۱/۴/۰۱۳۷۷۷۰۰۰۹ صادر گردیده و با صدور این پروانه بهره برداری، پروانه بهره برداری یادشده از درجه اعتبار ساقط می گردد. ان واحد موظف به رعایت ضوابط زیست محیطی محل استقرار میباشد. ان واحد تا اخذ پروانه کاربرد علامت استاندارد مجاز به تولید انبوه وعرضه محصولات مشمول استاندارد به بازار نمی باشد.



مدارک ثبتی

سه راز اول

۱۸۷۵۷

مشارکت

نام تحويل دهنده

بسمه تعالی

اساسنامه شرکت پارس رگولاتور (سهامی خاص)

۱- ماده اول - نام شرکت

نام شرکت

و نوع آن سهامی خاص میباشد

۲- ماده دوم - موضوع شرکت :

موضوع شرکت عبارت است از :

الف - خرید - تهیه - تولید - واردات - صادرات هرگونه وسایل ، لوازم و فرآورده های فنی و صنعتی و انجام کلیه معاملاتی که برای حصول مقاصد مزبور مربوط باشد .

ب - مشارکت با اشخاص ( حقیقی یا حقوقی ) طبق قوانین و مقررات - موضوعه .

ج - انجام هرگونه معاملات مجاز دیگر .

۳- ماده سوم - مدت شرکت :

مدت شرکت نامحدود است .

۴- ماده چهارم - مرکز اصلی :

مرکز اصلی شرکت تهران :

میباشد و هیات مدیره میتواند برای شرکت شعبه تاسیس ودا یر نماید .

۵- ماده پنجم - سرمایه شرکت :

سرمایه شرکت ده میلیون ریال است .

۶- ماده ششم سهام شرکت :

سرمایه شرکت به یک هزار سهم ده هزار ریالی بانام تقسیم شده است

وراق سهام وگواهینامه موقت سهم باید به امضای رئیس هیات مدیره

و مدیرعامل سرمدودا رای مهر شرکت باشد .

۷- ماده هفتم - انتقال سهام :

انتقال سهام بانام در دفتر مخصوص ثبت سهام شرکت به ثبت میرسد

دفتر کمیته پراچین است  
اداره کل ثبت شرکتها

شرکت پارس رگولاتور

عبدالله کباری

شرکت پارس رگولاتور

PARS REGULATOR CO

و انتقال دهنده یا نماینده قانونی و باید انتقال را در دفاتر سهام امضاء نماید . . .

چنانچه صاحب سهمی بخواد سهام خود را بفروشد شرکاء نسبت به اشخاص خارج با شرایط مساوی در خرید آن حق تقدم دارند . . .

ب- ماده هشتم - شرایط و ترتیب افزایش و کاهش سرمایه :

الف - کاهش اجباری :

در صورتی که بر ارزشیای نهایی وارده حداقل نصف سرمایه شرکت از میان برود هیات مدیره بلافاصله مجمع فوق العاده را دعوت مینماید تا موضوع انحلال یا بقاء شرکت مورد شور و رای واقع شود در صورتیکه مجمع مزبور رای به انحلال شرکت ندهد در همان جلسه باید با رعایت ماده ۵ لایحه اصلاحی سرمایه شرکت را به مبلغ سرمایه موجود کاهش دهد .

ب- کاهش اختیاری :

مجمع عمومی فوق العاده که به پیشنهاد هیات مدیره تشکیل میشود میتواند با رعایت مواد ۱۹۰ تا ۱۹۷ لایحه اصلاحی با در نظر گرفتن ماده ۵ لایحه مذکور اقدام به کاهش سرمایه نماید .

ج- افزایش سرمایه :

به پیشنهاد هیات مدیره و با تصویب مجمع عمومی فوق العاده شرکت میتواند با رعایت مقررات قانونی سرمایه خود را از طریق صدور سهام جدید و یا کلاب آن مبلغ اسمی موجود افزایش دهد .

۹- ماده نهم - مجمع عمومی :

الف - مجمع عمومی عادی :

مجمع عمومی عادی نسبت به کلیه امور شرکت بجز آنچه در صلاحیت مجمع عمومی فوق العاده است تصمیم میگیرد و خصوصاً نسبت به موا

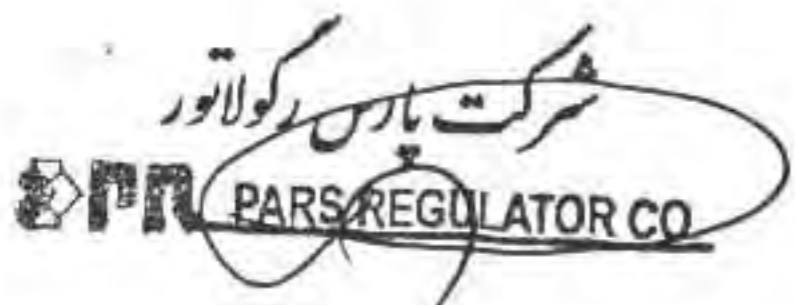

Handwritten signature or scribble in the bottom left corner.

Handwritten signature in the bottom center.

Handwritten signature or scribble in the bottom right corner.

زیرا تخاف تصمیم مینماید:

- ۱- گزارشات و پیشنهادات هیات مدیره و بازرسان
- ۲- صورت حسابها و ترازنامه و حساب سود و زیان سالیانه
- ۳- تقسیم سود و ذخایر و اندوخته‌ها
- ۴- انتخاب و عزل اعضاء هیات مدیره و بازرسان
- ۵- تعیین حقوق، حق حضور در جلسات و پرداخت هیات مدیره و حق الزحمه بازرسان
- ۶- تعیین روزنامه کثیرالانتشار جهت درج اطلاعیه‌ها و دعوت‌نامه‌های شرکت.

ب- مجمع عمومی فوق العاده :

هرگونه تغییر در اساسنامه و سرمایه یا انحلال شرکت منحصر را در صلاحیت مجمع عمومی فوق العاده است.

۱۰- ماده دهم - موقع تشکیل و چگونگی دعوت مجمع عمومی :

مجمع عمومی عادی سالی یکبار قبل از آخرتیرماه و عنداللزوم چندبار بطور فوق العاده بنابه دعوت هیات مدیره تشکیل جلسه خواهد داد.

دعوت‌نامه‌ها مداران برای تشکیل مجمع عمومی بوسیله درج در روزنامه کثیرالانتشار که اطلاعیه‌ها و دعوت‌نامه‌های شرکت در آن منتشر میگردد بعمل خواهد آمد.

این دعوت‌نامه بابتی حداقل ۱۰ روز قبل از تشکیل جلسه مجمع در روزنامه مذکور درج شده باشد. سهامداری که اقلاً  $\frac{1}{5}$  سهام شرکت را دارا باشند

حق دارند دعوت‌نامه‌ها را برای تشکیل مجمع عمومی از هیات مدیره بخواهند چنانچه هیات مدیره حداکثر تا ۲۰ روز مجمع مورد درخواست را با رعایت شرایط مقرر دعوت ننماید سهامداران مذکور میتوانند

مجلسی برادری است  
مجلسی برادری است  
مجلسی برادری است

شرکت پارس رگولاتور  
PARS REGULATOR GO

عبدالله کبیر  
[Handwritten signatures and stamps]

دعوت مجمع از بازرسان شرکت بخواهند و چنانچه بازرسان نیز دعوت مجمع را تا ۱۵ روز انجام ندهد سهامداران خود مستقیماً " میتوانند بدعوت مجمع بپردازند.

دستور جلسه مجمع در این مورد منحصراً " موضوعی است که در تقاضای سهامداران مذکور قید شده است.

۱- ماده یازدهم - حد نصاب برای تشکیل جلسات و اتخاذ تصمیم :

الف - مجمع عمومی عادی :

۱- در مجمع عمومی عادی هر سهم دارای یک رای است.

۲- جلسات مجمع با حضور دارندگان بیش از نصف سهام شرکت رسمیت می یابد اگر در اولین دعوت حد نصاب مذکور ظرف یک ساعت از وقت مقرر حاصل نشد مجمع برای بار دوم دعوت خواهد شد و با حضور هر عده از صاحبان سهام که حق رای دارند رسمیت یافته و اخذ تصمیم خواهند نمود مشروط بر آنکه در دعوت دوم نتیجه دعوت اول قید شده باشد.

۳- تصمیمات در مجمع عمومی عادی تنها اکثریت نصف به علاوه یک آراء حاضر در جلسه رسمی و معتبر خواهد بود فقط در مورد انتخابات بازرسان و مدیران شرکت اکثریت نسبی کافی است ولی رعایت ترتیبات مقرر در ماده ۸۸ .

**توجهی در این باره است**  
لازم است  
مجمع عمومی فوق العاده

۱- در مجمع عمومی فوق العاده هر سهم دارای یک رای است.

۲- جلسه مجمع با حضور کلیه سهامداران رسمیت پیدا میکند اگر در اولین

جلسه این حد نصاب پس از یک ساعت حاصل نگردد مجمع برای بار دوم

و با حضور دارندگان بیش از نصف سهامی که حق رای دارند رسمیت یافته و اتخاذ تصمیم می نماید.

در دعوت دوم باید نتیجه دعوت اول قید شود.

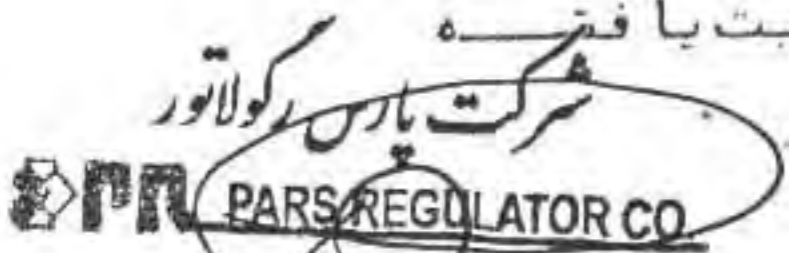

Handwritten signatures and scribbles at the bottom of the page.

۳- تصمیماتی که با اکثریت  $\frac{2}{3}$  آراء حاضر در جلسه حاصل شده باشد معتبر است.

تبصره ۱- در مواقعیکه کلیه صاحبان سهام در جلسه مجامع عمومی حاضر باشند شراکتهی و تشریفات دعوت الزامی نیست.

تبصره ۲- مجامع عمومی فقط در موضوعات مندرج در دستور جلسه تصمیم خواهند گرفت معذالک در مواقعیکه کلیه صاحبان سهام در مجمع حاضر باشند میتوان موضوعات جدیدی را در دستور جلسه قرار داد به شرط آنکه طرح آن به اتفاق آراء مورد تأیید قرار گیرد.

۱۲- ماده دوازدهم - ترتیب اداره مجامع عمومی :

مجامع عمومی توسط هیات رئیسه مرکب از یک رئیس - یک ناظر و یک منشی اداره میشود ریاست مجمع با رئیس هیات مدیره خواهد بود جز در مواقعیکه انتخاب یا عزل بعضی از مدیران یا کلیه آنها در دستور کار باشد. در این صورت رئیس مجمع از بین سهامداران در جلسه با اکثریت نسبی انتخاب خواهد شد. منشی جلسه میتواند صاحب سهم نباشد.

۱۳- ماده سزدهم : طریقه شور و اخذ رای :

طریقه اخذ رای اعم از مخفی یا آشکار در جلسه توسط رئیس اعلام میگردد از حاضرین نیز در مجمع صورتی ترتیب داده خواهد شد که در آن هویت کامل و اقامتگاه و تعداد سهام و تعداد آراء هر یک از حاضرین نیز قید و ضبط اعضا آنان صورت گیرد.

۱۴- ماده چهاردهم - هیات مدیره :

شرکت بوسیله هیات مدیره ای مرکب از ۳ نفر که توسط مجمع عمومی تعیین میشوند اداره خواهد شد.

تشریح: هیات مدیره با حضور حداقل ۲ <sup>نفر</sup> رسمیت یافته و اکثریت آراء حاضر معتبر خواهد بود.



Handwritten signature and scribbles at the bottom left of the page.

Handwritten notes and scribbles on the right side of the page.

۱۵- ماده پانزدهم - تقسیم وظایف هیات مدیره:

هیات مدیره در اولین جلسه از بین خود یک نفر را به سمت رئیس هیات مدیره و یک نفر را به سمت نایب رئیس و یک نفر را به سمت عضو هیئت مدیره شرکت انتخاب میکند.

۱۶- ماده شانزدهم - اختیارات هیات مدیره:

جز درباره موضوعاتی که به موجب مقررات قانونی لایحه اصلاحی و مقررات این اساسنامه اخذ تصمیم و اقدام در باره آنها در صلاحیت خاص مجمع عمومی است. هیات مدیره در حدود موضوع شرکت دارای کلیه اختیارات لازم برای اداره اموال و امور شرکت (که با قوانین جمهوری اسلامی مغایرت نداشته باشد) میباشد. از جمله اختیارات مذکور از این قرار است:

- ۱- اجرای تصمیمات مجمع شرکت.
- ۲- تنظیم آئین نامه های لازم برای اداره امور شرکت.
- ۳- انجام هرگونه معامله و تنظیم و امضای قرارداد در حدود موضوع شرکت.
- ۴- استخدام کارکنان و متخصصان داخلی و خارجی و تعیین دستمزد و مزایای آنها و تنظیم قراردادهای مربوطه و اخراج آنان.
- ۵- وصول مطالبات و پرداخت دیون شرکت.
- ۶- حق قبول و تودیع هرگونه تاسیرو وثیقه در جهت انجام امور شرکت.
- ۷- مراجعه به کلیه مراجع قانونی و طرح شکایت و دفاع از شکایاتی که علیه شرکت میشود.

۸- انتخاب و عزل وکیل و تفویض هر نوع اختیاری که مطابق قانون

مقرر شده باشد با حق وکالت درتوکیل.

شرکت پارس رگولاتور  
PARS REGULATOR CO

توکیل در ایران است  
پارس رگولاتور

- ۹- تعیین شرکتها یا تجار رتخانهها ، یا شخص و اشخاص به موجب وکالتنامه به عنوان نماینده شرکت با هرگونه اختیاری و عزل آنها از سمتهای مذکوره .
- ۱۰- افتتاح و بستن حسابهای و دریافت و پرداخت بابت این حسابها و صدور<sup>۲</sup> ظهرنویسی سفته ، چک و اوراق بها دار و استقراض از بانکها و موسسات و اشخاص .
- ۱۱- حفظ اموال شرکت و نگاهداری صورت ریز آنها .
- ۱۲- حق گرفتن نمایندگی از موسسات و بنگاههای خارجی و همچنین دادن نمایندگی به موسسات داخلی .
- ۱۳- حق بهره برداری و اجاره مستغلات و سایر اموال و غیر منقول متعلق به شرکت به اشخاص و بنگاهها و اخذ مال الاجاره و اجرت المثل و سایر عواید و همچنین حق اجاره نمودن مستغلات برای احتیاجات شرکت .
- ۱۴- حق تعهد و خرید سهام و اوراق بها دار هر شرکتی که صلاح بدانند .
- ۱۵- تنظیم بودجه و تعیین حقوق و پاداش و هزینهای دیگر .
- ۱۶- تنظیم گزارش و ترازنامه و حساب سود و زیان سالانه و ارائه آن به مجمع عمومی سالانه شرکت .
- ۱۷- تأیید گزارش و ترازنامه و حساب سود و زیان در هر سال مالی به منزله مفاعله حساب هیات مدیره میباشد .
- تبصره ۱- اختیارات بالا محدود نیست و بطور کلی هیات مدیره در کلیه امور شرکت وکالت دارد و میتواند بدون وکالتنامه مخصوص هر اقدامی که لازم بداند انجام دهد .
- تبصره ۲- هیات مدیره میتواند تمام یا قسمتی از اختیارات خود را به هر عامل تفویض نماید .
- ماده پنجم - اختیارات مدیر عامل :
- ۱- هر عامل نماینده شرکت و مجری مصوبات هیات مدیره میباشد حدود و اختیارات مدیر عامل و الزامات آن را در صورت لزوم رعایت نماید .

تفویض به ابراهیم است  
ابراهیم بنوری  
مدیر عامل

شرکت پارس رگولاتور

PARS REGULATOR CO

عبدالله سادات



## ۱۸- ماده هیجدهم - حقیق امضاء :

کلیه سفته‌ها ، چکها و نامه‌های تعهدآور به امضای مدیرعامل و یک نفر از اعضای هیات مدیره یا مهر شرکت معتبر خواهد بود در غیبت مدیرعامل رئیس هیات مدیره و یک نفر از اعضای هیات مدیره ، چکها و سفته‌ها را امضاء خواهند نمود و با مهر شرکت معتبر میباشند .  
نامه‌ها و مکاتبات عادی با امضای مدیرعامل و یا رئیس هیات مدیره به تنهایی با مهر شرکت معتبر میباشند .

## ۱۹- ماده نوزدهم - سهام تضمینی مدیران :

هریک از مدیران در مدت تصدی خود حداقل با بیستی ده سهام از سهام خود را به منظور اجرای ماده ۱۱۴ لایحه اصلاحی به صندوق شرکت بسپارد . این سهام وثیقه جریان خسارات احتمالی است که ممکن است از تقصیرات مدیران منفردا " یا مشترکا " بر شرکت وارد شود ، سهام مذکور با نام و غیر قابل انتقال است .

## ۲۰- ماده بیستم - انتخاب بازرسان :

مجمع عمومی هر سال یک بازرسی قانونی و یک بازرسی علی‌البدل از بین صاحبان سهام یا غیرا از آنها انتخاب خواهند نمود .

۲۱- ماده بیست و یکم - سال مالی شرکت : موقع رسیدگی به حساب و موعد تسلیم ترازنامه به بازرسان سال مالی شرکت از اول فروردین هر سال شروع و با پایان اسفند تمام میشود هیات مدیره پس از انقضای سال مالی صورت‌داری و بدهی شرکت را در پایان سال مالی و همچنین ترازنامه و حساب سود و زیان شرکت را به ضمیمه گزارش درباره فعالیت و وضع عمومی شرکت طی سال مالی مزبور با رعایت مواد ۲۲۳ تا ۲۲۷ لایحه اصلاحی تنظیم و در یک ماه قبل از تشکیل مجمع عمومی عادی سالانه

فوقی بر این اصل است  
اطلاع کلی این پرونده در دسترس نیست

۲۲- ماده بیست و دوم - اندوخته قانونی :

از سود خالص شرکت پس از وضع زیانهای وارده در سالهای قبیل باید معادل ۵٪ به عنوان اندوخته قانونی موضوع و در حساب اندوخته قانونی نگهداری شود عمل به این ترتیب مادام که موجودی حساب اندوخته قانونی به عشر سرمایه شرکت رسیده الزامی و پس از آن اختیاری است.

۲۳- ماده بیست و سوم - تقسیم سود:

سود خالص شرکت در سال مالی عبارت است از درآمد حاصل در همان سال مالی منهای کلیه هزینهها و استهلاکات و ذخیرهها. سود قابل تقسیم عبارت است از سود خالص سال مالی شرکت منهای زیانهای سالهای مالی قبل و اندوخته قانونی مذکور در ماده قبل و سایر اندوختههای اختیاری به علاوه سود قابل تقسیم سالهای قبل که تقسیم نشده است.

مجمع عمومی سالیانه پس از تصویب حسابهای سال مالی و احراز اینکه سود قابل تقسیم وجود دارد مبلغی از آنرا که باید بین صاحبان سهام تقسیم شود و نحوه پرداخت آن را تعیین خواهند نمود.

تبصره - هرگاه مجمع عمومی بخواهد به اعضای هیات مدیره پاداش بدهد پاداش آنان از ۱۰٪ سودی که همان سال به صاحبان سهام میرسد تجاوز نخواهد کرد.

۲۴- ماده بیست و چهارم - انحلال شرکت :

در صورت رد زیر شرکت منحل میشود :

الف - هرگاه انحطام مقاصد شرکت غیر ممکن باشد.

ب - هرگاه نصف سرمایه شرکت از بین برود و طبق بند الف ماده

هشتم اساسنامه سرمایه کلاهی نیابد.

مجمع عمومی فوق العاده بهر علتی رای به انحلال

فتوکی بر این اصل است  
اندره کل این شرکت در  
پارسی

عبدالله کارین

شرکت پارس رگولاتور

PARS REGULATOR CO

د - در سایر موارد مندرجه در لایحه اصلاحی قانون تجارت .

۲۵- ماده بیست و پنجم - تصفیه - مدیران تصفیه :

تصفیه شرکت با مدیران شرکت است مع هذا لک مجمع عمومی فوق العاده که رای به انحلال شرکت میدهد میتواند ترتیب دیگری مقرر دارد. مدت مابین تصفیه دو سال است و با رعایت ماده ۲۱۴ لایحه اصلاحی قابل تمدید میباشد. مدیر یا مدیران تصفیه توسط مجمع عمومی قابل عزل میباشد.

۲۶- ماده بیست و ششم - نحوه تغییرات اساسنامه :

منحصرا " مجمع عمومی فوق العاده که طبق شرایط و مقررات مربوط تشکیل خواهد شد حق دارد مواد اساسنامه را در حدود مقررات قانونی کلا" یا جزا " تغییر دهد.

۲۷- ماده بیست و هفتم - موارد پیش بینی نشده :

در هر مورد که در این اساسنامه ترتیب خاص برای آن در نظر گرفته نشده مطابق مقررات لایحه و سایر لایحه اصلاحی و سایر قوانین و مقررات موضوعه رفتار خواهد شد. هر جا در این اساسنامه (لایحه اصلاحی) ذکر شده است مقصود لایحه قانونی اصلاح قسمتی از قانون تجارت مصوب ۴۷/۱۲/۲۴ کمیسیون مشترک خاص مجلسین میباشد .

۲۸- این اساسنامه در ۲۸ ماده و ۵ تبصره در جلسه مورخ ۱۳۶۷/۹/۵ به تائید و تصویب کلیه سهامداران رسید.

\*\*\*

محمد روحانی

محمد حسن آخیانی

هوشنگ مخلص

عبدالله سجادیان

عبدالله سجادیان

فوق کمیته پراپراپل است  
ایران پراپراپل است

شماره ۲۱۴۱۰۲  
**آگهی تصمیمات در شرکت بنده هیدروپاویس و خونه مشهد**  
 ثبت شده بشماره ۷۰۹۵۵  
 بموجب صورتجلسه مجمع عمومی عادی بطور فوق العاده مورخ ۲۷/۷/۶۷ تصمیمات زیر اتخاذ گردید: ۱- شرکت مرکز مهندسی صنایع ایران بعنوان عضو پنج هیئت مدیره برای بقیه مدت ساموریت هیئت مدیره انتخاب گردیدند.  
 اداره ثبت شرکتها و مؤسسات غیرتجاری تهران  
 ق- ۱۶۹۴۸

شماره ۲۱۴۱۹۹  
**آگهی تغییرات بهشتیران سهامی خاص ثبت شده بشماره ۵۰۸۸۸**  
 باستناد صورتجلسه هیئت مدیره مورخ ۳۰/۷/۶۷ آقای محمدرضا انصاری بسمت رئیس هیئت مدیره و آقای محمدعلی منائی بسمت نایب رئیس هیئت مدیره و آقای عباس کریمی بسمت مدیرعامل و عضو هیئت مدیره میباشد.  
 اداره ثبت شرکتها و مؤسسات غیرتجاری تهران  
 ق- ۱۶۹۵۰

شماره ۲۱۴۱۹۸  
**آگهی تغییرات شرکت صنعتی بوتان سهامی خاص ثبت شده بشماره ۴۴۶**  
 برابر صورتجلسه هیئت مدیره مورخ ۲۷/۷/۶۷ محمدرضا رئیس ارشدلی از سمت عضو هیئت مدیره مستعفی و آقای علاءالدین مقدم عضو علی البدل بسمت عضو اصلی هیئت مدیره تعیین گردید آقای سنجی هوزور بسمت رئیس هیئت مدیره و آقای ایرج میرزاظاهر مستوفی بسمت نایب رئیس هیئت مدیره انتخاب و آقای علی اکبر صابری زرفرندی کماکان مدیرعامل شرکت میباشد و حق امضاء کلیه اسناد تعهدآور و اوراق بهادار از قبیل چک و سفته بروات بانصاف مدیرعامل و یکی از اعضاء هیئت مدیره و در غیاب مدیرعامل با امضاء رئیس هیئت مدیره و در غیاب وی با امضاء نایب رئیس هیئت مدیره با اتفاق یکی از اعضاء هیئت مدیره متفقا و مقرر شرکت معتبر میباشد.  
 اداره ثبت شرکتها و مؤسسات غیرتجاری تهران  
 ق- ۱۶۹۵۱

شماره ۲۱۴۱۹۳  
**آگهی تاسیس شرکت**  
 خلاصه اظهارنامه و اساسنامه شرکت پارس رگلاتور سهامی خاص که در تاریخ ۲۱/۷/۶۷ تحت شماره ۷۰۴۷۸ شراین اداره ثبت رسیده از لحاظ امضاء ذیل ثبت تکمیل گردیده برای اطلاع عموم در روزنامه رسمی و کثیرالانتشار اطلاعات آگهی میشود:  
 ۱- موضوع شرکت: خرید - تهیه - تولید - واردات - صادرات هرگونه وسایل - لوازم و فرآورده های فنی و صنعتی و انجام کلیه معاملاتی که برای حصول مقاصد فوق مربوط باشد.  
 ۲- مدت شرکت از تاریخ ۲۷/۷/۶۷ بمدت نامحدود  
 ۳- مرکز اصلی شرکت: تهران خیابان کریم خان زند خیابان مدیر شماره ۱۶ طبقه ۵  
 ۴- سرمایه شرکت: مبلغ ده میلیون ریال منقسم به یکپنجاه سهم ده هزار ریالی با نام که مبلغ چهار میلیون ریال آن طی گواهی شماره ۲۴۱۶۶۹۹ مورخه ۲۷/۷/۶۷ بانک تجارت شعبه خردمند شمالی پرداخت و بقیه در تعهد صاحبان سهام میباشد.  
 ۵- اولین مدیران شرکت: آقای هوشنگ مجتلی نایب رئیس هیئت مدیره آقای محمدحسن اخجانی رئیس هیئت مدیره آقای محمد روحانی عضو هیئت مدیره و مدیرعامل.  
 ۶- دارندگان حق امضاء: مدیرعامل با اتفاق یک نفر از اعضاء هیئت مدیره در غیاب مدیرعامل رئیس هیئت مدیره با اتفاق یک نفر از اعضاء هیئت مدیره یا مقرر شرکت معتبر است.  
 ۷- اختیارات مدیرعامل: مدیرعامل مجری مصوبات هیئت مدیره میباشد.  
 ۸- بازرس اصلی و علی البدل: بازرس اصلی - مؤسسه حسابرسی مدیران بازرس علی البدل - آقای مجید ثبوتی.  
 اداره ثبت شرکتها و مؤسسات غیرتجاری تهران  
 ق- ۱۶۹۴۲

شماره ۲۱۴۱۰۸  
**آگهی تاسیس شرکت سهامی خاص گزوستانی و تاسیسات گازپوشان**  
 خلاصه اظهارنامه و اظهارنامه شرکت فوق که در تاریخ ۲۷/۷/۶۷ تحت شماره ۷۰۳۲ ثبت رسیده برای اطلاع عموم آگهی میشود:  
 ۱- نام و نوع شرکت: گازپوشانی و تاسیساتی گازپوشان  
 ۲- موضوع شرکت: کلیه امور گازپوشانی و تاسیساتی  
 مرکز اصلی و نشانی شرکت: مشهد خیابان فلسطین - فلسطین  
 ۳- پلاک: ۷۷۸۴۵ - تلفن: ۷۷۸۴۵ - شماره تشکیل شرکت و مدت آن: از تاریخ ۲۷/۷/۶۷ بمدت نامحدود ۲- مؤسسه شرکت آقای محمد نظریان - آقای علی رحمتی ۳- آقای تراب رحمتی ۴- سرمایه شرکت: ۱۵۰۰۰۰ ریال میباشد که به یکصد سهم پانزده هزار ریالی اتمام تکمیل که تمام نقد پرداخت شده است ۵- بانک ملت شعبه گلستان و از این گردید و طی قبضه شماره ۷۷۵۵۰ و مدارک گردیده است ۶- مدیران شرکت و اشخاصیکه حق امضاء دارند: ۱- آقایان علی رحمتی بسمت مدیرعامل و عضو هیئت مدیره و آقای محمد نظریان بسمت رئیس هیئت مدیره و آقای تراب رحمتی بسمت نایب رئیس که برای مدت دو سال انتخاب گردیده اند که کلیه اوراق و اسناد بهادار شرکت با مهر شرکت و امضاء متفق آقایان محمد نظریان و علی رحمتی معتبر میباشد ۸- بازرسان شرکت: ۱- بازرس اصلی آقای حمید ملت خواه بازرس علی البدل آقای رضا ثوابی برای مدت یک سال انتخاب شدند ۹- انحلال شرکت: طبق قانون اصلاح قسمتی از قانون تجارت و اساسنامه است ۱۰- اساسنامه شرکت مشتمل بر ۷۷ ماده و ۸ تبصره تصویب رسیده ۱۱- روزنامه خراسان بعنوان روزنامه کثیرالانتشار انتخاب گردید.  
 مسئول ثبت شرکتها ثبت مشهد  
 ق- ۴۵۹۲۸۵

شماره ۲۱۴۱۳  
**آگهی تصویب ترازواتخاب هیئت مدیره و بازرسین و تعیین حق امضاء شرکت صنایع تولیدی قطعات دوجرخه و موتور سیکل خراسان سهامی خاص بشماره ثبت ۴۴۴**  
 بااستناد صورت جلسه مجمع عمومی عادی شرکت مورخه ۲۷/۷/۶۷ آقایان مهدی سلامتی مشهد و هادی سلامتی مشهد و حسین سلامتی مشهد بعنوان اعضاء هیئت مدیره برای مدت دو سال انتخاب و خانمها محبوبه مرقسوی گویانی و ملجه بومنی بسمت بازرسین اصلی و علی البدل برای مدت یکسال تعیین و ترازنامه شرکت مربوط به امیالهای مالی ۶۵ و ۶۶ به تصویب و بااستناد صورت جلسه هیئت مدیره مورخه اول مهر ۶۷ آقایان مهدی سلامتی مشهد بعنوان رئیس و هادی سلامتی بسمت نایب رئیس و حسین سلامتی مشهد بعنوان منشی هیئت مدیره انتخاب و هادی سلامتی علاوه بر سمت خود بسمت مدیر عامل شرکت هم تعیین شدند و کلیه اوراق بهادار و اسناد رسمی و تعهدآور از قبیل چک و سفته و قراردادهای با امضاء مدیر عامل شرکت و یکی از اعضاء هیئت مدیره همراه با مهر شرکت معتبر است.  
 مسئول ثبت شرکتها ثبت مشهد  
 ق- ۴۵۹۲۹۴

شماره ۲۱۴۱۰۶  
**آگهی تغییرات**  
 بااستناد صورت جلسه مورخ ۱۳۶۷/۷/۱۸ مجمع عمومی فوق العاده شرکت خدمات گازی آذربایجان ثبت شده بشماره ۴۷۴۷ - آقای زین العابدین محمدعلی اوغلی با دریافت مبلغ پانصد هزار ریال از شرکت خارج و منعده هیچ سهم و معنی در شرکت ندارد و آقای محمدرضا طباطبائی هوشمی با ولایت پارس با مبلغ پانصد هزار ریال بعنوان سبک جدید وارد شرکت شده و در نتیجه در سرمایه شرکت تغییر حاصل نگردید و آقای سیروس طباطبائی هوشمی مدیر عامل و رئیس هیئت مدیره و خانم عزراجمی عضو هیئت مدیره بوده و حق امضاء در کلیه اسناد و اسناد بهادار و اسناد بانکی و سایر اسناد معتبر است.  
 مسئول ثبت شرکتها و مؤسسات غیرتجاری تهران  
 ق- ۴۵۹۲۹۸

شماره ۲۱۴۱۳۵  
**آگهی تاسیس شرکت تعاونی مصرف کارگران کارخانه کسبه و مصنوعات کاغذی ایران**  
 خلاصه اساسنامه و صورتنامه شرکت فوق که در تاریخ ۲۷/۷/۶۷ ذیل شماره ۷۰۷ در این ثبت رسیده است جهت اطلاع عموم در روزنامه رسمی درج و منتشر میگردد:  
 ۱- موضوع شرکت: خرید انواع کالاهای مصرفی بهمنظور تامین نیازمندیهای اعضاء شرکت از طریق عرضه آنها و انجام موضوع به شرح ماده و اساسنامه میباشد.  
 ۲- محل شرکت: قزوین شهر صنعتی الیز.  
 ۳- مدت شرکت: از تاریخ تاسیس نامحدود است.  
 ۴- سرمایه شرکت: مبلغ یکصد و بیست هزار ریال نقدی میباشد که تماما پرداخت شده است.  
 ۵- مدیران و اشخاصیکه حق امضاء دارند: آقایان محمد حسن منلی بسمت رئیس هیئت مدیره و ولی شمس الدین بسمت نایب رئیس و رمضان عیادی بسمت منشی هیئت مدیره و موسی اصغری و قاضی کامران بعنوان اعضاء علی البدل هیئت مدیره برای مدت دو سال انتخاب شدند و حق امضاء کلیه اوراق و اسناد بهادار و تعهدآور من از تصویب هیئت مدیره یا امضاء آقایان محمد حسن منلی و ولی شمس الدین یا مقرر شرکت معتبر خواهد بود.  
 ۶- بازرسان شرکت: آقایان محمد حدادی و علی علیخواه بعنوان بازرسان شرکت برای مدت یک سال انتخاب شدند.  
 رئیس اداره ثبت قزوین  
 ق- ۴۵۹۲۹۲

شماره ۲۱۴۱۳۹  
**آگهی تغییرات**  
 بموجب صورت جلسه مجمع عمومی عادی مورخ ۲۷/۷/۶۷ مورخ ۱۳۶۷/۷/۲۵ شرکت خدمات کثیرالانتشاری با مسئولیت محدود با حضور کلیه اعضاء و در محل شرکت تشکیل و تصویب به موافق رأی تمیمی تصویب رسیده: ۱- محل قانونی شرکت (دفتر مرکزی) که در شهرستان بوینسهر - خیابان اسکندری بوده به تهران خیابان شاکر بهشتی بعد از چهارراه مهروردی پلاک ۱۵۹ ضمیمه چهارم منتقل و تغییر یافته است.  
 ۲- به آقای شاکر بهشتی کیلکاتی اختیار داده شده که ذیل ثبت در ثبت شرکتها امضاء نماید.  
 رئیس اداره ثبت اسناد و املاک بوینسهر  
 ق- ۴۵۹۲۹۵

شماره ۲۱۴۱۳۴  
**آگهی تغییرات هیئت مدیره و بازرسین و روزنامه و تعیین حق امضاء شرکت مجمع فراورده های غذایی اسفغان (آسام)**  
 بااستناد صورت جلسه مجمع عمومی فوق العاده شرکت قزوین به تاریخ ۲۷/۷/۶۷ آقایان مهد حسین میرحسینی موسوی و ناهید و رضائی و خانم فرشته جاغوری بعنوان اعضاء هیئت مدیره برای مدت دو سال انتخاب گردیدند و آقایان مرادعلی بازرگندی و غلاممحمد جلالیان بسمت بازرسین اصلی و علی البدل و روزنامه خراسان برای درج آگهیهای شرکت تعیین شدند و بااستناد صورت جلسه هیئت مدیره مورخ ۲۷/۷/۶۷ آقایان ناصر رضائی بسمت مدیرعامل و مهد حسین میرحسینی موسوی بسمت رئیس هیئت مدیره و خانم فرشته جاغوری بسمت نایب رئیس هیئت مدیره انتخاب شدند و کلیه اوراق و اسناد بهادار شرکت با مهر شرکت و امضاء مدیر عامل و رئیس هیئت مدیره و نایب رئیس هیئت مدیره معتبر است.  
 مسئول ثبت شرکتها ثبت مشهد  
 ق- ۴۵۹۲۹۳

شماره ۲۱۴۱۱۳  
**آگهی تغییرات شرکت پارس گل با مسئولیت محدود ثبت شده بشماره ۸۷۵۵**  
 بااستناد صورتجلسه مجمع عمومی فوق العاده مورخ ۲۷/۷/۶۷ عضو هیئت مدیره بوده و حق امضاء در کلیه اسناد و اسناد بهادار و اسناد بانکی و سایر اسناد معتبر است.  
 مسئول ثبت شرکتها و مؤسسات غیرتجاری تهران  
 ق- ۴۵۹۲۹۶



شماره ملی ۰۱۰۳۵۰۱۱۵۵ یا نمایندگی آقای کلیمیز بیریان به شماره ملی ۳۳۷۹۸۵۱۸۶۸ سمت عضو هیئتمدیره - آقای محسن نیکرو به شماره ملی ۰۰۵۱۶۹۸۲۳۴ ((خارج از اعضای هیئتمدیره)) به عنوان مدیرعامل برای باقی مدت دو سال انتخاب گردیدند. کلیه اوراق و اسناد بهادار و تعهدآور شرکت از قبیل چک، سفته، برات و عقود و قراردادهای امضاء متفق رئیس یا نائب رئیس هیئتمدیره و مدیرعامل به همراه مهر شرکت و یا با امضاء متفق دو نفر از اعضای هیئتمدیره همراه با مهر شرکت و یا با امضاء متفق رئیس هیئتمدیره به تنهایی همراه با مهر شرکت معتبر می‌باشد و اوراق عادی و اداری یا امضای منفرد مدیرعامل یا یکی از اعضای هیئتمدیره همراه با مهر شرکت معتبر است.

شماره ۱۳۹۹/۸/۲۸  
**آگهی تغییرات شرکت خدمات نمایندگی کشتیرانی هوپاد دریا**  
 شرکت سهامی خاص به شماره ثبت ۳۴۹۷۰۶  
 و شناسه ملی ۱۰۱۰۳۹۳۳۳۱۸  
 به استناد صورتجلسه هیئتمدیره مورخ ۱۳۹۸/۱۲/۱۰ و تأییدیه شماره ۱۸۲ / ص مورخ ۱۳۹۹/۸/۱۱ سازمان بهادر و دریانوردی تصمیمات ذیل اتخاذ شد: یوسف احمدی نسیب به شماره ملی ۰۶۵۲۸۵۴۸۱۸ به نمایندگی از شرکت کشتیرانی ایلئوس خروشان کیش به شناسه ملی ۰۱۹۴۳۸۰ به سمت نائب رئیس هیئتمدیره و مدیرعامل رضا نامی به شماره ملی ۰۰۴۹۹۱۵۹۹۱ به نمایندگی از شرکت کشتیرانی جمهوری اسلامی ایران به شناسه ملی ۰۱۰۸۶۱۶۳۹۰۱۱ به سمت رئیس هیئتمدیره علی حسین فرخی به شماره ملی ۰۰۵۰۰۶۳۵۷۱ به نمایندگی از شرکت کشتیرانی موج تنگان کیش به شناسه ملی ۰۰۴۵۷۳۰۸۸ به سمت عضو هیئتمدیره علی آزاد به شماره ملی ۰۰۷۱۱۸۰۷۷۱ به نمایندگی از شرکت کشتیرانی مسخر دریا به شناسه ملی ۰۱۰۱۰۳۹۳۶۰۴۲ به سمت عضو هیئتمدیره محسنی حسینی امجد به شماره ملی ۰۰۵۴۲۵۲۲۹۶ به نمایندگی از شرکت کشتیرانی کلان کیش به شناسه ملی ۰۰۸۶۱۵۷۶۹۴۴ به سمت عضو هیئتمدیره انتخاب گردیدند. کلیه اسناد و اوراق بهادار و تعهدآور شرکت از قبیل

شماره ۱۳۹۹/۸/۲۶  
**آگهی تغییرات شرکت پارس رگولاتور شرکت سهامی خاص**  
 به شماره ثبت ۷۴۴۷۸ و شناسه ملی ۱۰۱۱۱۷۳۹۴۶  
 به استناد صورتجلسه مجمع عمومی عادی بطور فوق العاده مورخ ۱۳۹۹/۰۷/۱۵ تصمیمات ذیل اتخاذ شد: آقای سیدحسن روحانی به کد ملی ۰۳۸۳۴۶۰۸۷۵ به سمت مدیرعامل و عضو هیئتمدیره آقای علی مخلصی به کد ملی ۰۰۷۳۶۱۰۱۸۶ به سمت رئیس هیئتمدیره و آقای سیدحمید روحانی به کد ملی ۰۲۸۲۸۴۹۸۳۳ به سمت عضو هیئتمدیره و آقای هوشنگ مخلصی به کد ملی ۰۰۴۰۸۷۳۳۰۷ به سمت نائب رئیس و عضو هیئتمدیره برای مدت دو سال انتخاب گردیدند. حق امضاء کلیه اوراق و اسناد بهادار از قبیل چک سفته و برات و اوراق بهادار و ظهر آنها امضای یکی از آقایان سیدحسن روحانی و یا سیدحمید روحانی به همراه امضای یکی از آقایان علی مخلصی یا هوشنگ مخلصی همراه با مهر شرکت معتبر می‌باشد.

شماره ۱۳۹۹/۸/۲۷  
**آگهی تغییرات شرکت فرداد آزما راد شرکت با مسئولیت محدود**  
 به شماره ثبت ۵۱۱۴۸ و شناسه ملی ۱۴۰۰۶۳۱۶۴۰  
 به استناد صورتجلسه مجمع عمومی فوق العاده مورخ ۱۳۹۹/۰۵/۱۱ تصمیمات ذیل اتخاذ شد: محمد دادخواه تهرانی به کد ملی ۰۵۴۹۹۰۲۹۹۰۳ با پرداخت مبلغی به صندوق شرکت میزان سهم‌الشرکه خود را به مبلغ ۹۹۶۰۰۰۰۰۰۰ ریال افزایش داد سرمایه شرکت از مبلغ ۱۰۰۰۰۰۰۰۰۰۰ ریال به مبلغ ۱۰۰۰۰۰۰۰۰۰۰۰ ریال افزایش یافت و ماده قانونی اساسنامه اصلاح گردید. - لیست شرکایس از افزایش سرمایه به شرح ذیل می‌باشد: محمد دادخواه تهرانی به شماره ملی ۰۵۴۹۹۰۲۹۹۰۳ ۹۹۶۰۰۰۰۰۰۰۰ ریال صفورا دادخواه تهرانی به شماره ملی ۰۵۴۹۹۸۹۴۸۵ ۴۰۰۰۰۰۰۰۰۰ ریال

شماره ۱۳۹۹/۸/۳۷  
**آگهی تغییرات شرکت رسا تجارت همراه گستر شرکت**  
 با مسئولیت محدود به شماره ثبت ۵۶۴۰۹۶  
 و شناسه ملی ۰۰۰۵۳۹۱۸۴۰

شماره ۱۳۹۹/۸/۲۶  
**آگهی تغییرات شرکت پاریز فیدار برج شرکت**  
 با مسئولیت محدود به شماره ثبت ۴۵۹۹۸۳  
 و شناسه ملی ۱۴۰۰۴۳۷۴۲۱۹  
 به استناد صورتجلسه مجمع عمومی فوق العاده مورخ ۱۳۹۹/۰۷/۰۷ تصمیمات ذیل اتخاذ شد: محل شرکت در واحد نیتی تهران به آدرس استان تهران - منطقه ۱۶، شهرستان تهران، بخش مرکزی، شهر تهران، محله پاسداران، خیابان مکران شمالی، بن بست باغ، پلاک ۵، ساختمان هدیش، طبقه هشتم، واحد ۵۸ کدپستی ۱۶۶۸۷۳۷۸۸۳ تغییر یافت و ماده مربوطه در اساسنامه شرح فوق اصلاح گردید.

شماره ۱۳۹۹/۸/۲۶  
**آگهی تغییرات شرکت خاک سازه ماهر شرکت**  
 با مسئولیت محدود به شماره ثبت ۴۱۴۷۳۸  
 و شناسه ملی ۱۰۳۲۰۶۵۹۰۹۲

به استناد صورتجلسه مجمع عمومی فوق العاده مورخ ۱۳۹۹/۰۷/۰۶ تصمیمات ذیل اتخاذ شد: محل شرکت به آدرس استان تهران - منطقه ۱۶، شهرستان تهران، بخش مرکزی، شهر تهران، محله پاسداران، خیابان مکران شمالی، بن بست باغ، پلاک ۵، ساختمان هدیش، طبقه هشتم، واحد ۵۸ کدپستی ۱۶۶۸۷۳۷۸۸۳ تغییر یافت و ماده مربوطه در اساسنامه اصلاح گردید.

شماره ۱۳۹۹/۸/۳۶  
**آگهی تغییرات تراز نما گران ایرانیان موسسه غیر تجاری**  
 به شماره ثبت ۲۸۴۶۱ و شناسه ملی ۱۰۳۲۰۷۱۶۹۲۱  
 به استناد صورتجلسه مجمع عمومی عادی بطور فوق العاده مورخ ۱۳۹۹/۰۷/۳۳ تصمیمات ذیل اتخاذ شد: اعضای هیئتمدیره برای مدت نامحدود شرح ذیل انتخاب گردیدند. خانم غنث هسان بشماره ملی ۱۰۹۰۰۳۳۶۲۱۷ به سمت مدیرعامل و عضو هیئتمدیره خانم ملی همپان بشماره ملی ۰۰۹۱۴۹۹۵۲۷ به سمت رئیس هیئتمدیره امضا کلیه اوراق و اسناد بهادار و تعهدآور شرکت از قبیل: چک، سفته، برات، قراردادهای و عقود اسلامی و اوراق عادی و اداری یا امضای



قوه قضائیه



سازمان ثبت اسناد و املاک کشور

شناسه ملی : 10101173946

شماره ثبت : 72478

نوع شخصیت حقوقی : سهامی خاص

تاریخ تاسیس : 1367/09/16

عنوان شخصیت : پارس رگلانور

استان ثبتی : تهران

واحد ثبتی : تهران

آدرس دفتر مرکزی : تهران خ کریمخان زند، پلاک 54، پلاک 2، آبارنما 4

کد پستی دفتر مرکزی : 0



سازمان امور مالیاتی کشور

بسمه تعالی

جمهوری اسلامی ایران  
وزارت امور اقتصادی و دارایی

تاریخ: ۱۳۸۷/۰۱/۲۵

شماره: ۲۰۴۷۴

# گواهینامه ثبت نام مؤدیان مالیاتی

بدینوسیله تأیید می شود پارس رگولاتور

با شماره اقتصادی: ۴۱۱۱-۱۹۹۹-۳۶۴۵

در نظام مالیاتی کشور ثبت شده است.



این گواهینامه بر اساس مدارک و اطلاعات موجود تهیه شده است، عدم اعتبار مدارک موجب ابطال این گواهینامه می باشد.



بسمه تعالی

وزارت امور اقتصادی و دارایی

سازمان امور مالیاتی کشور

معاونت مالیات بر ارزش افزوده



۱۵۷۳۹۵۹

شماره: 980048668391

تاریخ: 1398/10/21

گواهینامه ثبت نام اشخاص حقوقی در نظام مالیات بر ارزش افزوده  
(دائمی)

در اجرای قانون مالیات بر ارزش افزوده شرکت/ موسسه/ سازمان پارس رگولاتور به شماره شناسه ملی ۱۰۱۰۱۱۷۳۹۴۶ و شماره اقتصادی ۴۱۱۱۱۹۹۹۳۶۴۵ به نشانی تهران، خیابان کریمخان زند، نرسیده به میدان هفت تیر، ساختمان ۴۶، طبقه ۲، واحد ۴ و کدپستی ۱۵۸۴۸۹۳۱۱۹ مشمول فراخوان مرحله اول از تاریخ ۱۳۸۷/۰۷/۰۱ (یک مهر یک هزار و سیصد و هشتاد و هفت) بوده و به موجب این گواهینامه مراحل ثبت نام در این نظام مالیاتی را تکمیل و نهایی نموده است.

شایان ذکر است شرکت/ موسسه/ سازمان مذکور از تاریخ مشمولیت مکلف به انجام کلیه تکالیف پیش بینی شده در قانون مالیات بر ارزش افزوده از جمله:

- صدور صورتحساب مطابق فرم نمونه سازمان امور مالیاتی کشور
- وصول مالیات و عوارض ارزش افزوده از خریدار
- پرداخت مالیات و عوارض به حسابهای تعیین شده توسط سازمان امور مالیاتی کشور طبق مقررات می باشد.

اعتبار این گواهینامه از تاریخ مشمولیت ۱۳۸۷/۰۷/۰۱ (یک مهر یک هزار و سیصد و هشتاد و هفت) تا مادامیکه مؤدی در نشانی یاد شده فعالیت دارد اعتبار دارد. (تأیید و استمرار اعتبار این گواهینامه از طریق مراجعه به سامانه مالیات بر ارزش افزوده به نشانی [www.evat.ir](http://www.evat.ir) در قسمت «بررسی اعتبار گواهینامه ثبت نام امکان پذیر می باشد».

مهر و امضا:

سید محمد باسنی

تذکرات:

- در صورتیکه آدرس و یا سایر اطلاعات مؤدی در گواهینامه ثبت نام اشتباه درج شده و یا تغییر نماید، مؤدی موظف است ظرف مدت یک هفته مراتب را به اداره امور مالیاتی ذیربط اعلام نماید.
- تجدید گواهینامه ثبت نام منوط به تحویل گواهینامه‌های صادره قبلی خواهد بود و در صورت عدم تحویل گواهینامه‌های قبلی، مؤدی موظف به تکمیل و امضای فرم تعهد نامه می باشد.
- این گواهینامه از جمله اسناد و مدارک دولتی محسوب گردیده و هرگونه دخل و تصرف و همچنین جعل و سوء استفاده از آن مشمول مقررات و قوانین موضوعه خواهد بود. لذا لازم است در نگهداری و حفظ آن کوشا باشید. ضمناً در صورت مفقود شدن مراتب را حداکثر ظرف مهلت یک هفته به اداره امور مالیاتی ذیربط اعلام نمایید.
- اشخاص حقوقی مشمول نظام مالیات بر ارزش افزوده موظف به الصاق این گواهینامه در محل عرضه کالا و خدمات و در معرض دید عمومی می باشند تا در صورت درخواست خریدار کالا/خدمات به رؤیت وی برسد.

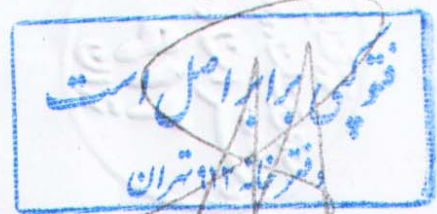

### به نام خدا

جلسه مجمع عمومی فوق العاده شرکت پارس رگولاتور سهامی خاص به شماره ثبت ۷۲۴۷۸ و شناسه ملی ۱۰۱۰۱۱۷۳۹۴۶ به سرمایه ۳,۰۰۰,۰۰۰ ریال مورخ ۹۳/۰۵/۲۷ ساعت ۱۰ صبح با حضور اکثریت سهامداران در محل قانونی شرکت تشکیل و تصمیمات ذیل اتخاذ گردید.

ابتدا در رعایت ماده ۱۰۱ قانون تجارت به شرح ذیل رعایت گردید:

آقای سید حسن روحانی به سمت رئیس جلسه، آقایان سید حمید روحانی و هوشنگ مخلصی به سمت نظار جلسه و خانم شهرزاد روحانی به سمت منشی جلسه تعیین گردیدند.

دستور جلسه :

افزایش سرمایه و اصلاح ماده مربوطه در اساسنامه

به پیشهاد هیئت مدیره و پس از قرائت گزارش توجیهی بازرسین قانونی شرکت درخصوص افزایش سرمایه مجمع مصوب نمود که سرمایه شرکت از مبلغ ۳/۰۰۰/۳۰۰/۰۰۰ ریال به مبلغ ۶/۰۰۰/۶۰۰/۰۰۰ ریال از محل مطالبات حال شده سهامداران از طریق بالا بردن مبلغ اسمی سهام شرکاء افزایش یابد. لذا پس از افزایش سرمایه ماده مربوط در اساسنامه بشرح ذیل اصلاح گردید .

در نتیجه سرمایه شرکت مبلغ ۶/۰۰۰/۶۰۰/۰۰۰ ریال منقسم ۶/۰۰۰/۶۰۰ سهم ۱۰/۰۰۰ ریالی با نام که تماماً پرداخت شده می باشد افزایش یافت و ماده مربوط در اساسنامه شرکت بشرح مذکور اصلاح گردید و در اختیار هیئت مدیره قرار گرفت و هیئت مدیره با امضاء ذیل این صورتجلسه وصول آنرا اعلام می دارد.



کلیه سهامداران به آقای سید حمید روحانی با حق توکیل به غیر وکالت می دهند که ضمن مراجعه به اداره ثبت شرکتها نسبت به ثبت صورتجلسه و امضاء ذیل دفاتر ثبت و پرداخت هزینه های قانونی اقدامات لازم را بعمل بیاورد. لیست صاحبان سهام با نام قبل و بعد افزایش سرمایه:

ردیف	نام و نام خانوادگی	تعداد سهام (با نام) قبل از افزایش سرمایه	تعداد سهام (با نام) بعد از افزایش سرمایه
۱	سید حسن روحانی	۳۷۵۰۰	۷۵۰۰۰۰
۲	سید حمید روحانی	۵۵۵۰۰	۱۱۱۰۰۰۰
۳	هوشنگ مخلصی	۱۵	۳۰۰
۴	شهرزاد روحانی	۳۰۰۰۰	۶۰۰۰۰۰
۵	شبنم روحانی	۳۰۰۰۰	۶۰۰۰۰۰
۶	شهرزاد مخلصی	۶۰۰۰۰	۱۲۰۰۰۰۰
۷	جمیله مخلصی	۸۴۰۰۰	۱۶۸۰۰۰۰
۸	محمد حسن اخبانی	۳۰۰۰	۶۰۰۰۰
	علی مخلصی	۱۵	۳۰۰
	جمع	۳۰۰۰۳۰	۶۰۰۰۶۰۰

جلسه در ساعت ۱۰:۳۰ به تاریخ فوق خاتمه یافت.

ریز مطالبات حال شده سهامداران شرکت پارس رگولاتور:

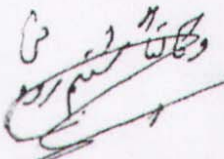
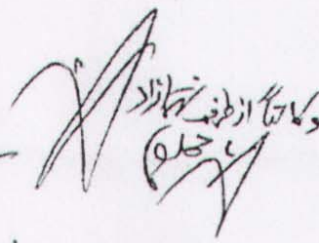
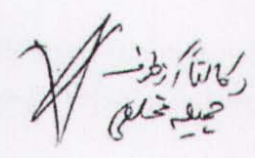
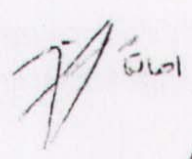
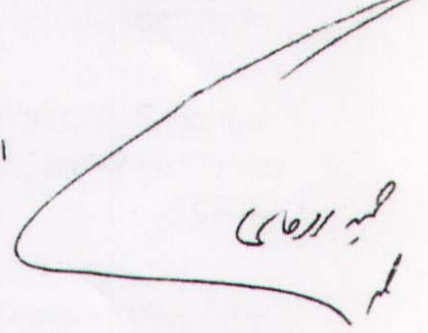
ردیف	نام و نام خانوادگی	میزان طلب بریال
۱	سید حسن روحانی	۷,۱۲۵,۰۰۰,۰۰۰
۲	سید حمید روحانی	۱۰,۵۴۵,۰۰۰,۰۰۰
۳	هوشنگ مخلصى	۵,۷۰۰,۰۰۰
۴	شهرزاد روحانی	۵,۷۰۰,۰۰۰,۰۰۰
۵	شبنم روحانی	۵,۷۰۰,۰۰۰,۰۰۰
۶	شهرزاد مخلصى	۱۱,۴۰۰,۰۰۰,۰۰۰
۷	جميله مخلصى	۱۵,۹۶۰,۰۰۰,۰۰۰
۸	محمد حسن اخيانی	۵۷۰,۰۰۰,۰۰۰
		۵۷۰۰۵۷۰۰۰۰۰

 سید حسینی  
 امیرحسین موسوی  
 امیرحسین موسوی  
 امیرحسین موسوی  
 امیرحسین موسوی  
 امیرحسین موسوی

لیست صاحبان سهام با نام قبل و بعد افزایش سرمایه:

ردیف	نام و نام خانوادگی	تعداد سهام (با نام) قبل از افزایش سرمایه	تعداد سهام (با نام) بعد از افزایش سرمایه
۱	سید حسن روحانی	۳۷۵۰۰	۷۵۰۰۰۰
۲	سید حمید روحانی	۵۵۵۰۰	۱۱۱۰۰۰۰
۳	هوشنگ مخلصی	۱۵	۳۰۰
۴	شهرزاد روحانی	۳۰۰۰۰	۶۰۰۰۰۰
۵	شبنم روحانی	۳۰۰۰۰	۶۰۰۰۰۰
۶	شهرزاد مخلصی	۶۰۰۰۰	۱۲۰۰۰۰۰
۷	جمیله مخلصی	۸۴۰۰۰	۱۶۸۰۰۰۰
۸	محمد حسن اخیانی	۳۰۰۰	۶۰۰۰۰
۹	علی مخلصی	۱۵	۳۰۰
	جمع	۳۰۰۰۳۰	۶۰۰۰۶۰۰

۳۷۰۱۴

۱۳۶۷/۱۱/۱۴

شماره:

تاریخ:

شماره کسب و کار:	۱۳۹۱۱۳۳۰۱۲۰
تاریخ بهره برداری:	۱۳۶۷/۱۱/۰۴



جمهوری اسلامی ایران

### وزارت صنعت ، معدن و تجارت

### پروانه بهره برداری

شرکت پارس رگولاتور (سهامی خاص) ثبت شده به شماره ۷۲۴۷۸ مورخ ۱۳۶۷/۰۹/۱۶ با شناسه ملی ۱۰۱۰۱۱۷۳۹۴۶ در اداره ثبت شرکت ها و مؤسسات غیر تجاری به نشانی: استان: تهران، شهرستان: پاکدشت، شهرک صنعتی عباس آباد، بلوار ابن سینا، خ درناه خ گلستان، خ کبوتر، پلاک ۹۶۵، کدپستی ۱۵۸۴۸۹۳۱۱۹ با توجه به راه اندازی و دستیابی آن واحد به انجام عملیات تولید انبوه، این پروانه جهت تولید محصولات زیر و به منظور استفاده از مزایای قانون آن اعطاء می گردد.(برای سه شیفیت)

مجموعات اصلی	ظرفیت سالانه	واحد	شماره شناسائی کالا
۱- سایر انواع بست و اتصال فلزی غیر خودرویی	۸۰	تن	۲۸۹۹۵۱۲۴۴۹
۲- انواع رگلاتور گاز(شامل رگلاتور های گاز مایع ، صنعتی و هوا)	۵۲۰۰۰۰	عدد	۲۹۱۲۴۱۳۳۵۳
۳- شیر آلات دروازه ای	۲۰۰۰۰۰	عدد	۲۹۱۲۵۱۳۳۴۲
۴- شیر آلات توپی	۲۰۰۰۰۰	عدد	۲۹۱۲۵۱۳۳۴۴
۵- شیر آلات سوزنی	۲۰۰۰۰۰	عدد	۲۹۱۲۵۱۳۳۴۷
۶- دستگاه تصفیه آب خانگی	۸۵۰۰۰	دستگاه	۲۹۱۹۴۱۳۳۴۳

تعداد محصولات مندرج در این پروانه بهره برداری ۶ قلم می باشد.

بدالله صادقی

رئیس سازمان صنعت، معدن و تجارت استان تهران

این پروانه باتوجه به توضیحات پشت صفحه دارای اعتبار است.

تذکر:

وزارت صنعت ، معدن و تجارت هیچگونه تعهدی در قبال تأمین منابع مالی ، اعم از ارزی و ریالی و مواد اولیه نخواهد داشت .



این پروانه بهره برداری جایگزین پروانه بهره برداری موقودی شماره ۱۳۶۷/۰۹/۲۰ مورخ ۳۱/۴/۰۹ صادر گردیده و با صدور این پروانه بهره برداری، پروانه بهره برداری یادشده از درجه اعتبار ساقط می گردد.ان واحد موظف به رعایت ضوابط زیست محیطی محل استقرار میباشد. ان واحد تا اخذ پروانه کاربرد علامت استاندارد مجاز به تولید انبوه وعرضه محصولات مشمول استاندارد به بازار نمی باشد.



سازمان ثبت اسناد و املاک کشور  
کواهی نامه ثبت اختراع



۰۰۸۵۷۹ الف/۹۲

<p><b>مشخصات مالک:</b> شرکت پارس رگولاتور سهامی خاص، شماره ثبت: ۷۲۴۷۸، شناسه ملی: ۱۰۱۰۱۱۷۳۹۴۶، نشانی: تهران - خیابان کریم خان زند - شماره ۴۶ طبقه دوم آپارتمان ۴، کد پستی: ۱۵۸۴۸۹۳۱۱۹، تابعیت جمهوری اسلامی ایران</p>		
<p><b>مشخصات مخترع:</b> هدایت شمسی، شماره ملی: ۲۶۱۹۳۵۹۳۰۴، نشانی: تهران - خیابان کریم خان زند شماره ۴۶، کد پستی: ۱۵۸۴۸۹۳۱۱۹، تابعیت جمهوری اسلامی ایران</p>		
<p><b>عنوان اختراع:</b> شیر تویی با اتصال جوش گوشه ای پره دار</p>		
<p>طبقه بندی بین المللی: B25B</p>		
<p><b>حق تقدم:</b></p>		
<p>شماره و تاریخ اظهارنامه اصلی: <b>مل ثبت:</b></p>		
<p>بابت حمایت: ۲۰ سال از تاریخ</p>	<p>شماره و تاریخ ثبت اظهارنامه:</p>	<p>شماره و تاریخ ثبت اختراع:</p>
۱۳۹۶/۰۹/۱۸ تا ۱۴۰۰/۰۹/۱۸	۱۳۹۶/۰۹/۱۸ - ۱۳۹۶۵۰۱۴۰۰۳۰۱۰۲۳۴	۱۳۹۶/۰۳/۱۷ - ۹۲۴۳۶
<p>رئیس اداره ثبت اختراعات، مرکز مالکیت صنعتی، مرکز مالکیت صنعتی، مهرداد الیاسی</p>		
<p>مختصات: </p>		

مدت حمایت اختراع 20 سال از تاریخ تسلیم اظهارنامه می باشد موطوبه اینکه اقساط سالانه اختراع در مواعید مقرر توسط متقاضی پرداخت شود

\* تمام کواهی نامه: توصیف ادعا، خلاصه توصیف و نقش

\* در صورت تعدد مخترعین، مالکین و یا تغییرات براتب شرح مندرج در فکر کواهی نامه می باشد.

۱۳۹۶/۰۳/۱۷

۵۵۰۰  
تال

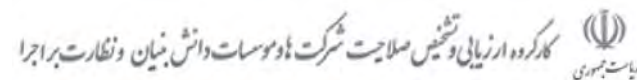

تعداد کل شرکتهای دانش بنیان: 3129  
 تعداد شرکتهای دانش بنیان تولیدی: 843  
 تعداد شرکتهای دانش بنیان صنعتی: 542  
 تعداد شرکتهای دانش بنیان نوپا: 1744

1 استفاده از هرگونه حمایتهای قانون ، منوط به استعلام دستگاه اجراکننده حمایت از دبیرخانه کارگروه ارزیابی شرکتهای دانش بنیان و تأیید آن از سوی این دبیرخانه می باشد. در غیر این صورت دستگاه اجرایی ذیربط بر طبق قانون و مقررات مربوط مسئول خواهد بود. اجرای هر کدام از حمایتهای قانون ، مطابق دستورالعملهای اجرایی مصوبه کارگروه می باشد. در صورت هرگونه تخلف در استفاده از تسهیلات مربوط توسط شرکتهای تأیید شده ، مطابق مجازات های ماده 11 قانون با آنها برخورد می شود.

2 شرکتهای این فهرست از تاریخ تأیید کارگروه تا اطلاع ثانوی می توانند از مزایای قانون حمایت از شرکتهای دانش بنیان استفاده کنند و در صورت ارزیابی مجدد و عدم تأیید شرکت ، از این

نام شرکت:	پارس رگولاتور	شناسه شرکت:	10101173946
حوزه فناوری:		استان:	تهران

[جستجو](#)

#### نتیجه جستجوی شرکتهای دانش بنیان

نام شرکت	شناسه ملی	وضعیت شرکت	استان	دسته فناوری
پارس رگولاتور (سهامی خاص)	10101173946	دانش بنیان صنعتی	تهران	01- ماشین آلات و تجهیزات پیشرفته صنعت نفت و گاز

۱۵۰۰۸۵

جمهوری اسلامی ایران  
وزارت کشور  
سازمان ثبت احوال کشور

۲۷۲۶۱  
۲۲۲۳۸۱

چند تذکره صاحب شناسنامه

- \* شناسنامه هویت شماست، برای حفظ حقوق خود بدقت از آن نگهداری کنید.
- \* صدور شناسنامه مجدد محدودیت قانونی دارد.
- \* مشخصات شناسنامه‌های خود را بنحواظر سپارید تا در موقع ضرورت دسترسی به اسناد قبلی شما آسانتر گردد.
- \* هرگونه تغییر و تحریف در شناسنامه یا سوء استفاده از آن جرم است مجرم تحت تعقیب قانونی قرار میگیرد.

درخواست: اگر شناسنامه‌ای را باطل کنید، لطفاً آن را به یکی از ادارات ثبت احوال یا واحد‌های نظامی تحویل دهید یا در صندوق پست بیندازید.

اثر رجعت سبب دوست راست  
کلاس آثار نگارستان



جمهوری اسلامی ایران

۱۵۰۰۸۵

شماره شناسنامه

۶۲



نام نام آقای سید حسن

نام خانوادگی روحانی

تاریخ تولد: روز پانزدهم ۱۵ ماه اردیبهشت سال پنجاه و یکم ۱۳۲۰

محل تولد: شهرستان قم

شهر: روستا قم

والدین	نام	شماره شناسنامه	محل تنظیم سند	حوزه
پدر	سید حبیب الله	۱۸۰۷۳	قم	۱
مادر	جمیده	۴۲۷۹۵	قم	۱

تاریخ تنظیم سند: روز ۲۵ ماه ۲ سال ۱۳۲۰

محل تنظیم سند: حوزه ۱ شهرستان قم

نام خانوادگی مانوا حسین







# کارت هوشمند ملی



جمهوری اسلامی ایران

شماره ملی : ۰۳۸۳۴۶۰۸۷۵

نام : سیدحسن

نام خانوادگی : روحانی

تاریخ تولد : ۱۳۲۰/۰۲/۱۵

نام پدر : سیدحبیب اله

پایان اعتبار : ۱۴۰۳/۱۱/۱۳



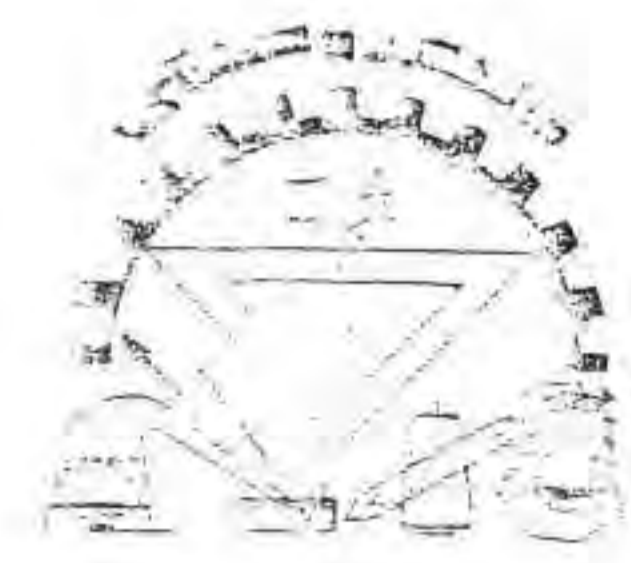

شماره ثبت ۳۱۰  
تایخ ثبت ۲۲/۲/۴۴



دانشنامه پایان تحصیلات  
دانشکده صنعتی «پلی تکنیک تهران»

نظر مبادیه بجدیم قانون اساسی مصوب هزار و دوویست و نود و ششمی

و بر طبق اساسنامه و آیین نامه های دانشکده صنعتی مصوب هزار و هفتاد و پنجمین جلسه شورای عالی فرهنگ مورخ هشتم مرداد ماه ۱۳۴۰

و بموجب گواهی هیئت ممتحنه چون آقای سید حسن روحانی فرزند سید حبیب الله دارای شناسنامه شماره ۶۲ صادره از قم متولد سال ۱۳۲۰

رشته الکترونیک (جریان ضعیف) دانشکده صنعتی را در نهم ماه سال ۱۳۴۲ با پایان رسانیده و با معدل کل چهارده و نود و هفت صدم قبول شده است .  
۱۴/۹۷

لذا این دانشنامه مهندسی فوق لیسانس بوی اعطاء میگردد تا از مزایای قانونی آن بهره مند شود.



وزیر فرهنگ

مدیر کل تعلیمات عالییه

رئیس دانشکده صنعتی  
دکتر محمد علی مجتهدی



جمهوری اسلامی ایران

کارت شناسائی ملی

شماره ملی: ۰۰۷-۳۶۱۰۱۸-۶

نام: علی

نام خانوادگی: مخلصی

تاریخ تولد: ۱۳۶۳/۰۱/۱۸

شماره شناسنامه: ۱۰۴۱

نام پدر: هوشنگ

جمهوری اسلامی ایران

کارت شناسائی ملی

۶۷۶۲۷۶۸۳

جمهوری اسلامی ایران  
وزارت کشور  
سازمان ثبت احوال کشور

کد پستی: ۱۵۸۴۸-۹۳۱۱۷

المثنی

این کارت تا تاریخ ۱۳۹۶/۰۶/۱۷ اعتبار دارد

تعمیرنشانی رایسبانه  
اداره ثبت احوال محل اقامت اطلاع دهید  
۰۳۶۲۷۷۶۸۳-۸۹-۳۳۱-۱۹۱

جمهوری اسلامی ایران

پایزه ۸۷۵۹۷۶



جمهوری اسلامی ایران  
وزارت کشور  
سازمان ثبت احوال کشور

- چند تذکره صاحب شناسنامه
- \* شناسنامه حکومت شاست، برای حفظ حقوق خود بدقت از آن نگهداری کنید.
  - \* صدور شناسنامه مجدد و بدیت قانونی دارد.
  - \* مشخصات شناسنامه‌های خود را با دقت و در مواقع ضرورت دسترسی به سوابق سجلی شما آسانتر گردد.
  - \* برگه‌های تغییر و تحریف شناسنامه یا سوء استفاده از آن جرم است و مجرم تحت تعقیب قانونی قرار میگیرد.

درخواست: اگر شناسنامه‌ای را از دست دادید، لطفاً آن را به یکی از ادارات ثبت احوال یا واحد‌های انتظامی تحویل دهید یا در سند دوقیست بیاورید.

اگر گشت سبانه دست راست کلاس آمار انگشتان

پایزه ۸۷۵۹۷۶  
شماره شناسنامه



جمهوری اسلامی ایران



۱۰۴۱

نام آقای **علی**  
نام خانوادگی **مخلصی**

تاریخ تولد: روز **پنجم** ماه **فروردین** سال **۱۳۶۳**

محل تولد: شهرستان **تهران** دبستان **تهران** شهر **دوت**

والدین	نام	شماره شناسنامه	محل تنظیم سند	حوزه
پدر	<b>هوشنگ</b>	۱۹۵	<b>تهران</b>	۴
مادر	<b>وحیده</b>	۹۴۱	<b>تهران</b>	۵

تاریخ تنظیم سند: روز **۳۰** ماه **۱** سال **۱۳۶۳**

محل تنظیم سند: حوزه **۱۱** شهرستان **تهران** دبستان **تهران**  
نام خانوادگی مأمور **عباسیان**

۰۰۷-۳۶۱۰۱۸-۶





وزارت علوم، تحقیقات و فناوری

اداره کل امور دانش آموختگان

باسمه تعالی

دانش، روشنگر عقل و چشمه فضیلت است

امیر مؤمنان علی علیه السلام

# ارزشنامه مدرک تحصیلی خارجی

به استناد ردیف ۴ از بند ج ماده ۲ قانون اهداف، وظایف و تشکیلات وزارت علوم، تحقیقات و فناوری مصوب هیجدهم مرداد ماه یکهزار و سیصد و هشتاد و سه مجلس شورای اسلامی و آیین نامه مصوب بیست و نهم مرداد ماه سال یکهزار و سیصد و هشتاد و چهار شورای ارزشیابی مدارک تحصیلی خارجی گواهی می نماید مدارک

## کارشناسی

## آقای علی مخلصی

دارنده کارت شناسایی ملی به شماره ۶-۳۶۱۰۱۸-۰۰۷ متولد تهران / سال ۱۳۶۳ دانش آموخته دوره

### Bachelor of Engineering

مورخ ۲۰۱۵/۰۲/۲۰ از دانشگاه کارلتون کشور کانادا

در جلسه شماره ۴۸۸۹ مورخ ۱۳۸۹/۰۵/۲۷ کمیسیون ارزشیابی

کارشناسی در مهندسی عمران (عمران) ارزشیابی گردیده است. (۷۳۳۱۱)

شماره: ۱۶۱۵۹

تاریخ: ۸ شهریور ۱۳۸۹

محمود ملاباشی

معاون دانشجویی و  
رئیس شورای ارزشیابی

0001132



# کارت هوشمند ملی



شماره ملی : ۰۰۴۰۸۷۳۳۰۷

نام : هوشنگ

نام خانوادگی : مخلصی

تاریخ تولد : ۱۳۲۰/۰۱/۲۲

نام پدر : مرتضی

پایان اعتبار : ۱۴۰۲/۰۱/۲۱



7613823702



National Organization For  
Civil Registration



۱۳۲۰۰۱۲۲



سازمان ثبت احوال کشور

اعلام تغییر نشانی به ثبت احوال الزام قانونی دارد.  
از یابنده تقاضا می شود کارت را به صندوق پست بیاورد.



جمهوری اسلامی ایران  
سازمان ثبت اسناد کشور

وزارت کشور  
شماره شناسنامه

شماره سند هویت نامت برای حفاظت حقوق خود از آن کسب کنید  
از ارائه این شماره شناسنامه به عنوان وسیله یا وثیقه جدا خودداری فرمایید  
مشخصات شناسنامه ای خود را به خاطر سپارید تا در موقع ضرورت دسترسی به سوابق حساب شما آسانتر گردد  
از بابت شماره شناسنامه درخواست می شود آن را یکی از ادارات ثبت اسناد تحویل داده یا در صندوق پست می فرستد.

المثنی

۷۸۳۶  
۱۴/۲۰۸۸۵۳

شماره ملی ۰۰۴-۰۸۷۳۳۰-۷

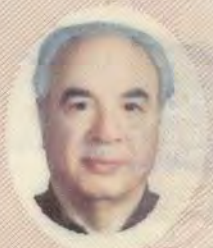

تهران  
مرکزی

نام آقای هوشنگ  
م. م. مخلصی  
شماره شناسنامه ۱۹۵

تهران

شهرستان

بخش

تهران

محل ثبت سند حوزه

فروردین

یکهزار و سیصد و بیست

۱۳۶۰

ربیع الاول سال

روز

سال

تاریخ تولد

روز

	نام	شماره ملی شناسنامه	محل ثبت سند حوزه
والدین	مرتضی	۳۱۱۹	رضاییه
مادر	فخر الحاجیه	۶۳۵۴	تهران

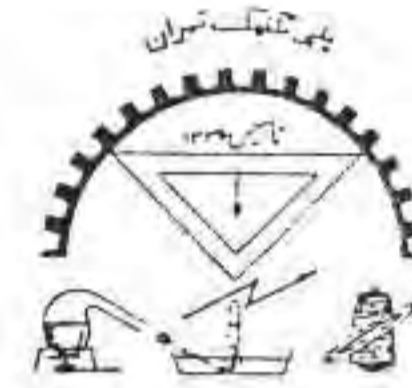

دولت شاهنشاهی ایران

وزارت آموزش و پرورش

دانشنامه پایان تحصیلات

دانشگاه صنعتی امپری تکنیک تهران

نظر مبادی و ایجاد هم قانون اساسی مصوب هزار و دویست و نود و شصتی

و بر طبق اساسنامه و آیین نامه های دانشگاه صنعتی مصوب هزار و هشتاد و پنجمین جلسه شورای عالی فرینکت مورخ هشتم مرداد ماه ۱۳۴۰

و بموجب گواهی هیئت متخذه چون آقای هوشنگ فطری فرزند مرتضی دارای شناسنامه شماره ۱۹۵ صادره از تهران متولد سال ۱۳۲۰

رشته مکانیک دانشگاه صنعتی را در مرداد ماه سال ۱۳۴۵ به پایان رسانیده و با معدل کل ۱۴٫۵۲ چهارم درجه در مصوب قبول شده است.

لذا این دانشنامه مهندسی فوق لیسانس بوی اعطاء میگردد تا از مزایای قانونی آن بهره مند شود.



شماره ثبت ۵۳۶  
تاریخ ثبت ۱۷/۱۲/۳۵





کارت هوشتی ملی

جمهوری اسلامی ایران

شماره ملی: ۰۳۸۲۸۴۹۸۳۳

نام: سید حمید

نام خانوادگی: روحانی

تاریخ تولد: ۱۳۳۲/۱۱/۲۸

نام پدر: سید حبیب اله

پایان اعتبار: ۱۴۰۴/۰۲/۰۳



National Organization For  
Civil Registration

۱۶۴۶۸۲۶۷۸۴

وزارت امور خارجه  
سازمان ثبت احوال کشور

۱۳۳۲/۱۱/۲۸

اعلام تغییر نشانی به ثبت احوال الزام قانونی دارد.  
از بابت تقاضای صدور کارت را به صندوق پست بپردازد.







  
 جمهوری اسلامی ایران  
 وزارت کشور  
 سازمان ثبت احوال کشور  
**شناسنامه**

شناسنامه سند هویت شهادت برای خط حقوق خود و آن کسخت را می‌کنید.  
 از ارائه یا نقد شناسنامه به عنوان وسیله یا وثیقه جدا نموداری فرمائید.  
 مشخصات شناسنامه ملی خود را به خاطر سپارید تا در موقع ضرورت دسترسی به هوایق سنجیده شما آسانتر گردد.  
 از ارائه و شناسنامه در تعاست می‌شود آن را یکی از ادارات ثبت احوال قبول و او را با صلح و حق است بپذیرد.

۵۲۹/۱۹۴۲۸۲

شماره ملی: ۵۲۹-۲۲۸۲۲۲  
 نام آقای: **سید حمید**  
 نام خانوادگی: **روحانی**  
 شماره شناسنامه: **۱۶۷۳**

اهش، روز بیست و هشتم، بهمن  
 سال یکهزار و سیصد و سی و دو  
 تاریخ تولد: **۱۳۳۲/۱۱/۲۸**

محل تولد: **شیرستان**  
 محل سکونت: **شیرستان**  
 مرکز: **مرکزی**  
 شهر: **قم**

ماه: **جمادی** سال: **۱۳۷۳** شهر: **قم**

نام والدین	نام التالی	شماره ملی شناسنامه	محل ثبت سند عتوه
سید حبیب اله	سید حبیب اله	۰۲۸-۱۸۱۴۷۹	قم ۱ ش
جمیله	جمیله	۰۲۸-۴۲۹۹۲۶	قم ۱ ش

بسمه تعالی



جمهوری اسلامی ایران

دانشگاه صنعتی شریف

یرفع الله الذین آمنوا منکم والذین اوتوا العلم درجات

تاریخ ۶۸/۱۱/۲۳

شماره ۳۲۱۱



گواهی می شود:

فرزند سید حبیب اله

سید حمید روحانی

برادر/خواهر

متولد ۱۳۳۲

صدره قم

به شماره شناسنامه ۱۶۷۳

(صاحب عکس فوق) دوره تحصیلات دانشکده مهندسی برق را

در تاریخ اسفند ماه ۱۳۵۸ به پایان رسانیده و به دریافت درجه لیسانس

فائل گردیده است.

مجموعه

مهندسی برق

در رشته

معاون آموزشی و دانشجویی

محمود تبریزی

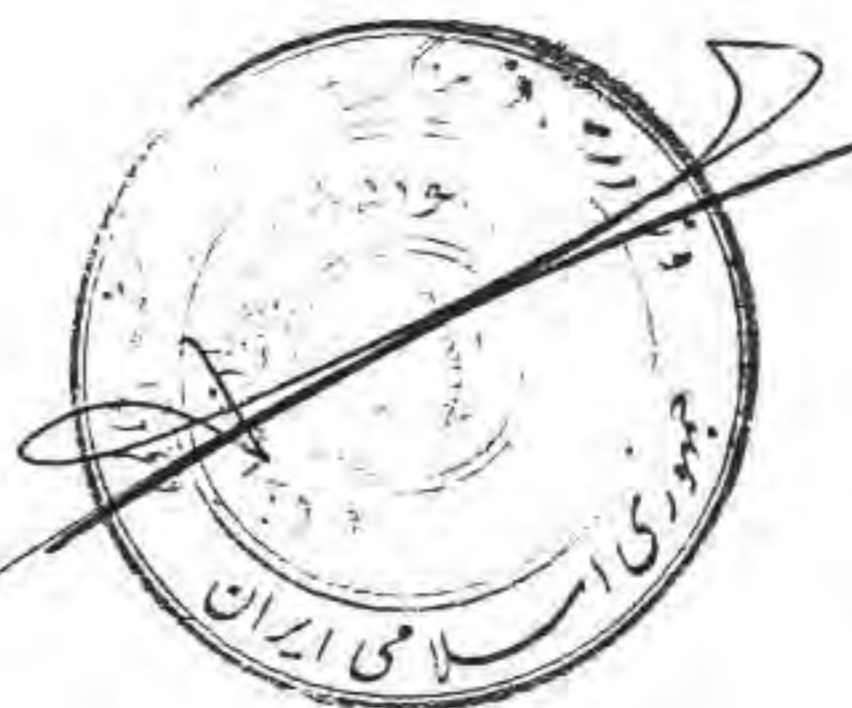

بسمه تعالی

بِسْمِ اللَّهِ الذِّينِ اٰمَنُوا مِنْكُمْ وَالذِّينِ اَوْتُوا الْعِلْمَ دَرَجَاتٍ



جمهوری اسلامی ایران  
وزارت علوم، تحقیقات و فناوری

# دانشگاه جامع علمی-کاربردی

بموجب مصوبه هیئت مدیره سال گذشته در هیئت مدیره و تصویب شورای گسترش آموزش عالی

آقای سعید احمدی جزینی



شماره: ۱۱۸۰/۷۸-۱  
تاریخ: ۱۳۸۶/۰۸/۱۶



فرزند محمد دارای شماره شناسنامه ۱۲۳۷۸ صادره از تهران متولد سال ۱۳۵۵ در تاریخ تیرماه سال ۸۱  
دوره تحصیلات کارشناسی ناپوسته رادار  
مجموع آموزشی ماسترین سازی ارک  
مهندسی تکنولوژی جوشکاری  
به نامبرده اعطای می شود.

باموقیبت به پایان رسانیده، لذا این گواهینامه

توسیق ایشان را در آمو نمودن مسلم باطل و خبیث و تقوی و کسب رضای حلال و تلاش در خدمت به خلق آرزو مند است.

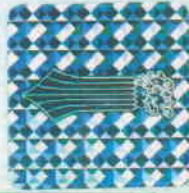

دانشگاه جامع علمی-کاربردی

سید حسین بلندی  
رئیس دانشگاه جامع علمی کاربردی



يُرْوَعُ اللَّهُ الَّذِينَ آمَنُوا مِنْكُمْ وَالَّذِينَ أُتُوا بِالْعِلْمِ وَرَبِّحُوا

دانشگاه آزاد اسلامی



# دانشنامه پایان تحقیقات ویژه کارشناسی ناپدید

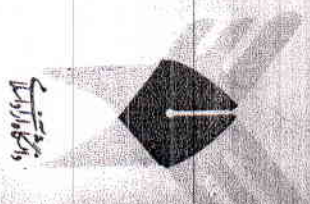

به استناد اسامی نامده، دانشگاه مصوب ۸۱۲/۶۹ شورای عالی انقلاب فرهنگی و ماده واحده مصوب ۱۴/۲/۹۷ مجلس شورای اسلامی

نظریه استیگان آقای رضا غم پلیدی شمسی — فرزند فرزیدایه — دارای شناسنامه شماره ۸۹۷۷ — صادره آستند شماره ۱۲۵۱ —

دوره تحصیلات کارشناسی را در رشته مهندسی مکانیک (طراحی جامهت) با گذراندن ۹۱ — واحد و با میانگین کل ۱۳/۴۳ — در تاریخ ۱۳۷۷/۰۷/۰۷

در دانشگاه آزاد اسلامی واحد جنوب تهران — پایان رسانیده است، این دانش نامه به ایشان اعطاف امری شود.

دکتر سید لانه جابجی

رئیس دانشگاه آزاد اسلامی

جابه



دکتر احمد شایه پورانی  
رئیس واحد دانشگاهی



شماره

بِسْمِ اللَّهِ الرَّحْمَنِ الرَّحِيمِ

مرکز آموزش عالی فنی انقلاب اسلامی

گواهینامه موقت

(۱)

موسسه آموزشی ایران  
وزارت فرهنگ و آموزش عالی  
موسسه عالی فنی انقلاب اسلامی

شماره ۱۴۵۱۸/۱

تاریخ ۱۳۵۱

گواهی شماره ۱۳۵۱/۱ آقای هدایت شمسی فرزند خدایار به شماره شناسنامه ۸۹۷۷ صادره از

آستارا متولد ۱۳۵۱ نام کنونی فوق التحصیلات دوره کارشناسی مکانیک رشته نقشه کشی

در تاریخ ۲۰ ماه بهمن سال ۷۱ و نامی کنونی کل ۱۶/۵۱

از مرکز آموزش عالی فنی انقلاب اسلامی

به عده شانزده و پنجاه به حروف) بنیابان رتبه است.

و یکصد و یکصد

نامبرده چنانچه "بست" دو و نیم به حروف) مال از مزایای آموزش رایگان بهره مند شده و در اجرای

قانون آموزش رایگان و مصرف منابع دولتی طبق ماده ۶۵/۲/۸ نورابدالی انقلاب فرهنگی به دلیل

استفاده از سهمیه منطقه (سه به حروف) متعهد است، (دو (۲) به حروف) برابر مستند

تحصیل ۵ سال برابر (پنج (۵) به حروف) سال در مناطق مشمول سهمیه پذیرفته شده می باشد

مناطق محرومتر خدمت نماید. لذا "نامبرده مبلغ ۱۴۸۵۰۰ به حروف) از وام تریه تحصیلی

و مگر استفاده نموده که لازم است پس از استخدام ماهانه ۲۰٪ از کل دریافتی وی تا استهلاك مدتی کسر

و به حساب شماره ۱۰۱۱۱۱۱ صندوقهای رفاه دانشجویان نزد بانک ملی ایران نموده مرکز واریز و پس برداشتی

را به مستوفیهای مذکور ارسال شود.

شبهی است انتقال نامبرده در غیر منطقه مربوطه تا حد سهمیه منطقه ای وی نموده بنابر این

بنابراین سازمان امور اداری و استخدامی یا وزارت کار و امور اجتماعی نیازی به همکاری نامبرده را اعلام نمایند

ارائه دانشنامه و ریز نمرات تحصیلی وی موقوف به انجام تعهد در منطقه مربوطه سهمیه فوق که بهنگام

در یافتن این گواهی به نامبرده اطلاع داده شده است و همچنین پرداخت وامهای صندوقهای رفاه دانشجویان

و اعلام وزارت فرهنگ و آموزش عالی مبنی بر ملامت بودن اعطاء مدارک تحصیلی به دانشجو خواهد بود.

نتیجه به مراتب فوق این گواهی بمنظور استخدام در ایران صادر شده و ارزشی ندارد.

دکتر سید زین العابدین موسوی  
معاون آموزشی  
رئیس مرکز آموزش عالی فنی انقلاب اسلامی

نام و نام خانوادگی مهدیقلی نجفپوری

رونوشت: صندوق رفاه دانشجویان.



باسمه تعالی وله الحمد

خداوند مقام اهل ایمان و دانشمندان عالم را رفیع میگرداند تاریخ: ۸۰/۷/۲۶  
و خداوند به آنچه می‌کنید آگاه است. شماره: ۸۰۲۰۳۱۰۷

دوره مجادله آبه ۱۱



مرکز آموزشهای تخصصی - کاربردی  
جهاد دانشگاهی صنعتی شریف

## گواهینامه پایان دوره آموزشی

گواهی می‌شود: آقای هدایت شمسی

فرزند خدایار متولد سال ۱۳۵۱ دارای شناسنامه شماره ۸۹۷۷ صادره از آستارا دوره آموزشی

(( شناسایی و انتخاب مواد فلزی ))

را در این مرکز طی ۳۷ ساعت از ۴۰ ساعت تئوری و ۱۰ ساعت از ۱۰ ساعت آزمایشگاه

در تاریخ ۸۰/۷/۱۹ با نتیجه  عالی  
 خیلی خوب  
 خوب  
 متوسط



مدیر مرکز آموزشهای تخصصی کاربردی

جواد علایی

جهاد دانشگاهی صنعتی شریف

تاریخ: ۷۹/۳/۱۹

شماره پرونده آموزشی: .....

به نام خدا  
شرکت فرا کیفیت سیستم

«گواهینامه آموزشی»

بدینوسیله گواهی می شود:

جناب آقای مهندس هدایت شمس از شرکت پارس رگولاتور در دوره آموزشی آشنایی با DOE شرکت داشته‌اند.

مدیرعامل



توسعه و بهبود کیفیت منابع، خدمات و فرآیندهای  
طراحی و ساختار سیستم‌های مدیریت، تعهد کیفیت ISO 9000

مدیر آموزش

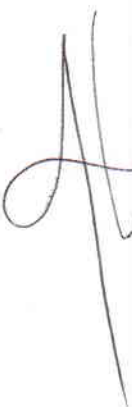



تاریخ: ۷۹/۵/۶

شماره پرونده آموزشی: .....

به نام خدا  
شرکت فرا کیفیت سیستم

«گواهینامه آموزشی»

بدینوسیله گواهی می شود:

جناب آقای مهندس هدایت شمس از شرکت پارس رگولاتور در دوره آموزشی آشنایی با SPC شرکت داشته اند.

مدیرعامل



توسعه و بهبود کیفیت صنایع، خدمات مهندسی  
طراحی و استقرار سیستمهای مدیریت، بهترین کیفیت  
ISO 9000

مدیر آموزش



تاریخ: ۷۹/۴/۹

شماره پرونده آموزشی: .....

به نام خدا  
شرکت فرا کیفیت سیستم

«گواهینامه آموزشی»

بدینوسیله گواهی می شود:

جناب آقای مهندس هدایت شمسبی از شرکت پاس رگولاتور در دوره آموزشی آشنایی با هزینه های کیفیت شرکت داشته اند.

مدیرعامل



توسعه و بهبود کیفیت صنایع، خدمات آموزشی  
طراحی و استقرار سیستم های مدیریت، بهترین کیفیت  
OSI 0006

مدیر آموزش



تاریخ: ۷۹/۵/۱۳  
شماره پرونده آموزشی: .....

به نام خدا  
شرکت فرا کیفیت سیستم

«گواهینامه آموزشی»

بدینوسیله گواهی می شود:

جناب آقای مهندس هدایت شمس از شرکت پارس رگولاتور در دوره آموزشی آشنایی با MSA شرکت داشته اند.

مدیرعامل



مدیر آموزش



توجه: فرزند کیفیت صنایع، خدمات مهندسی  
طراحی و استقرار سیستم های مدیریت کیفیت  
ISO 9000

تاریخ: ۷۹/۳/۵

شماره پرونده آموزشی: .....

به نام خدا  
شرکت فرا کیفیت سیستم

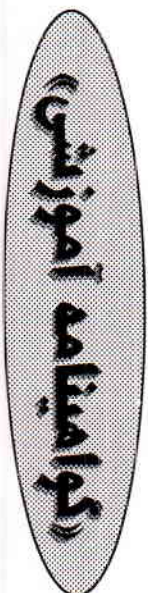

بدینوسیله گواهی می شود:

جناب آقای مهندس هدایت شمسی از شرکت پارس رگولاتور در دوره آموزشی آشنایی با چک لیست 90 Sogedoc شرکت داشته اند.

مدیرعامل



فرا کیفیت سیستم

توسعه و بهبود کیفیت صنایع، خدمات و زندگی  
طراحی و استقرار سیستمهای مدیریت کیفیت  
ISO 9000

مدیر آموزش

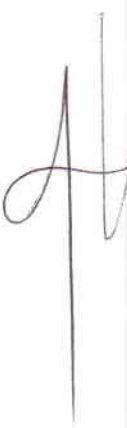

تاریخ: ۷۹/۳/۱۷

شماره پرونده آموزشی: .....

به نام خدا  
شرکت فرا کیفیت سیستم

«گواهینامه آموزشی»

بدینوسیله گواهی می شود:

جناب آقای مهندس هداایت شمس از شرکت پارس رگولاتور در دوره آموزشی آشنایی با PMEA شرکت داشته اند.

مدیرعامل



مدیر آموزش



فرا کیفیت سیستم

توسعه و بهبود کیفیت صنایع، خدمات مهندسی  
طراحی و استکراستهای مدیریت تقوین کیفیت ISO 9000

به نام خدا

شماره: ۱۶۳-۲۶۳۲۸

تاریخ: ۷۸/۹/۳۰

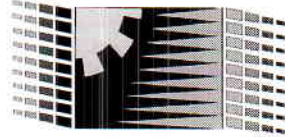

شرکت خدمات علمی صنعتی استان تهران

گواهینامه

CERTIFICATE

گواهی می‌شود:

آقای هدایت شمسی

دوره دو روزه آموزش حین کار "تعمیرات و نگهداری" را در تاریخهای ۷۸/۸/۲۷ و ۷۸/۹/۱۱ در شرکت پارس رگلاتور با کسب امتیاز ۸۵ با موفقیت به پایان رسانیده است.

نام مدرس دوره: آقای مهندس تقی زاده

مدیر آموزش



مدیر پروژه آموزش حین کار

تهران - بزرگراه جلال آل احمد - بعد از پل نصر - روبروی خیابان پاتریس لومومبا - ساختمان ISS - پلاک ۱۱۵

شرکت خدمات علمی صنعتی استان تهران

تاریخ: ۷۹/۳/۱۲

شماره پرونده آموزشی: .....

به نام خدا  
شرکت فرا کیفیت سیستم

«گواهینامه آموزشی»

بدینوسیله گواهی می شود:

جناب آقای مهندس هدایت شمسبی از شرکت پارس رگولاتور در دوره آموزشی آشنایی با مبانی ISO 9000

شرکت داشته‌اند.

مدیرعامل



مدیر آموزش

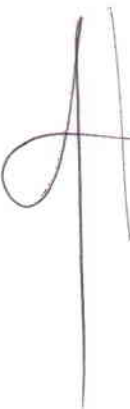

توسعه و بهبود کیفیت صنایع، خدمات و مهندسی  
طراحی و استقرار سیستم‌های مدیریت تغییر کیفیت  
ISO 9000

تاریخ: ۷۹/۳/۲۶

شماره پرونده آموزشی: .....

به نام خدا  
شرکت فرا کیفیت سیستم

«گواهینامه آموزشی»

بدینوسیله گواهی می شود:

جناب آقای مهندس هدایت شمس‌ای از شرکت پارس رگولاتور در دوره آموزشی آشنایی با ممیزی داخلی شرکت داشته‌اند.

مدیرعامل



توسعه و بهبود کیفیت منابع، خدمات آموزشی  
طراحی و استقرار سیستم‌های مدیریت کیفیت  
ISO 9000

مدیر آموزش

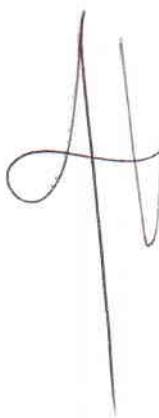



تاریخ: ۷۹/۴/۲

شماره پرونده آموزشی: .....

به نام خدا  
شرکت فرا کیفیت سیستم

**رکوامینامه آموزشی**

بدینوسیله گواهی می شود:

جناب آقای مهندس هدایت شمسعی از شرکت پارس رگولاتور در دوره آموزشی آشنایی با کالبراسیون شرکت داشته اند.

مدیرعامل



توسعه و بهبود کیفیت صنایع، خدمات هنرمندی

طراحی و استقرار سیستم های مدیریت کیفیت ISO 9000

مدیر آموزش

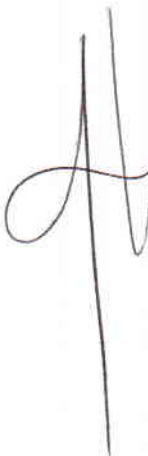

بِسْمِ اللَّهِ الرَّحْمَنِ الرَّحِيمِ



دانشگاه آزاد اسلامی

دانشنامه پایان تحصیلات دوره کارشناسی

به استناد اساسنامه دانشگاه مصوب ۱۳۸۲، ۲۶ شورای عالی انقلاب فرهنگی و ماده واحده مصوب ۱۴/۲/۶۷ مجلس شورای اسلامی

نظر به اینکه آقای خانم بیان پیمان فرزند منصور دارای شناسنامه شماره ۴۲۰ صادره تهران متولد ۱۳۵۱

دوره تحصیلات کارشناسی رادارشته مدیریت صنعتی بگذرانند ۱۳۵ بگذرانند واحد و با میانگین کل ۱۵/۷۲ در تاریخ ۱۳۸۱/۱۱/۱۸

در دانشگاه آزاد اسلامی واحد تهران مرکز طی پایان ساینده است، این دانشنامه به ایشان اعطای می شود.

دکتر عبدالمجید جباری  
رئیس دانشگاه آزاد اسلامی  
جباری

رئیس واحد کارشناسی  
مهندس نصیر کریمی





دانشگاه صنعتی امیر کبیر

(پلی تکنیک تهران)

تاریخ: ۱۳۶۳  
شماره: ۷۹  
پوست: ۴۱۷۸۱۶

از : دانشگاه صنعتی امیر کبیر (پلی تکنیک تهران) - اداره کل تحصیلات تکمیلی

به : اداره نظام و وظیفه عمومی تهران - حوزه شماره ۳ تهران

موضوع : فراغت از تحصیل

سلام علیکم

در اجرای مفاد ماده ۲۳ قانون خدمت و وظیفه عمومی مصوب مهرماه سال ۱۳۶۳ بدینوسیله اطلاع می دهد مسئول و ذمعه آقای علی طهماسبی فرزند اصغر متولد ۱۳۵۴ در قم دارنده شناسنامه شماره ۹ صادره از قم که طی نامه شماره ۴۱/۶۹۰۳ مورخ ۷۷/۸/۲۷ درخواست صدور کارت معافیت تحصیلی به عمل آمده است، تحصیلات خود را در تاریخ ۷۸/۱۰/۲۰ با درجه کارشناسی ارشد در رشته مهندسی عمران - سازه های هیدرولیکی ایدانسکده مهندسی عمران این دانشگاه به پایان رساند و به اخذ درجه کارشناسی ارشد نایل گردیده است. در ضمن نامبرده در تاریخ شهریور ۷۶ موفق به اخذ درجه کارشناسی (لیسانس) شده و از مهر ۷۶ در این دانشگاه ثبت نام نموده است.

این گواهی صرفاً جهت ارائه و اطلاع اداره نظام و وظیفه عمومی صادر گردیده و فاقد هرگونه ارزش و اعتبار دیگری می باشد.

آخرین نشانی نامبرده به شرح زیر است:

اصفهان - چهارباغ بالا - کوی سرور - جنب ثبت کل - پلاک ۴۶۴

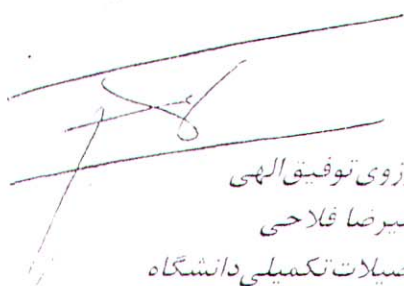
  
با آرزوی توفیق الهی  
علیرضا فلاحتی  
مدیر کل تحصیلات تکمیلی دانشگاه

رونوشت :

- ضبط در پرونده نامبرده بالا

- جهت اطلاع نامبرده برای معرفی خود به اداره نظام و وظیفه عمومی

ریاست محترم دفتر اسناد رسمی ۸۹ تهران

لطفاً بدینوسیله صحت امضاء آقای علی مخلصی فرزند هوشنگ شناسنامه ۱۰۴۱  
صادره تهران به شماره ملی ۰۰۷۳۶۱۰۱۸۶ متولد ۱۳۶۳/۰۱/۱۸

گواهی فرمائید.

جهت ارائه به

محل امضاء  
۵۱ X

X

X

فقط صحت امضاء آقای / خانم علی مخلصی شماره شناسنامه ۱۰۴۱ صادره  
از تهران متولد ۱۳۶۳/۰۱/۱۸ به شماره ملی ۰۰۷۳۶۱۰۱۸۶ که در دفتر  
گواهی امضاء با نشان X نموده شده است مورد گواهی است.

شماره

۱۴۰۱۴۱۷

دفتر ۸۹ تهران

تاریخ

۱۴۰۱۴۱۷

شماره	۰۰۷۳۶۱۰۱۸۶
صحت امضاء خانم	آقای علی مخلصی
در صحنه	دفتر اسناد رسمی
X نموده شده گواهی میشود.	مشخص است و در الایه نشانه
	دفتر ۸۹ تهران

۱۴۰۱۴۱۷...۱۵۱۳۴۱۰۱۰۱۴۱

تسلیماً :

انصاف : ۰۰۷۳۶۱۰۱۸۶

بنام خدا

ریاست محترم دفتر ۲۸۰ تهران

لطفاً بدینوسیله صحت امضاء اینجانب سیدحسین روحانی  
فرزند سیدجیب الله بشناسنامه شماره ۶۲ صادره قم  
متولد ۱۳۲۰،۲،۱۵ ساکن تهران بشماره علی ۰۳۸۳۴۶۰۸۷۵.

گواهی فرمائید.

جهت ارائه به

محل امضاء

X

X

فقط صحت امضاء آقای/خانم سیدحسین روحانی شناسنامه  
شماره ۶۲ صادره قم متولد ۱۳۲۰،۲،۱۵

که در دفتر گواهی امضاء با نشان X نموده شده است مورد گواهی است.

شماره ۹۴۴۹۲

دفتر ۲۸۰ تهران

تاریخ ۱۴۰۱،۴،۴

۱۴۰۱۰۴۱۵۷۶...۲۲

تلفن ۴۴۹۵۷۸

توانایی مالی

بسمه تعالی

وزارت امور اقتصادی و دارایی

سازمان امور مالیاتی کشور

معاونت مالیات بر ارزش افزوده



۱۵۷۳۹۵۹

شماره: 980048668391

تاریخ: 1398/10/21

گواهینامه ثبت نام اشخاص حقوقی در نظام مالیات بر ارزش افزوده  
(دائمی)

در اجرای قانون مالیات بر ارزش افزوده شرکت/ موسسه/ سازمان پارس رگولاتور به شماره شناسه ملی ۱۰۱۰۱۱۷۳۹۴۶ و شماره اقتصادی ۴۱۱۱۱۹۹۹۳۶۴۵ به نشانی تهران، خیابان کریمخان زند، نرسیده به میدان هفت تیر، ساختمان ۴۶، طبقه ۲، واحد ۴ و کدپستی ۱۵۸۴۸۹۳۱۱۹ مشمول فراخوان مرحله اول از تاریخ ۱۳۸۷/۰۷/۰۱ (یک مهر یک هزار و سیصد و هشتاد و هفت) بوده و به موجب این گواهینامه مراحل ثبت نام در این نظام مالیاتی را تکمیل و نهایی نموده است.

شایان ذکر است شرکت/ موسسه/ سازمان مذکور از تاریخ مشمولیت مکلف به انجام کلیه تکالیف پیش بینی شده در قانون مالیات بر ارزش افزوده از جمله:

- صدور صورتحساب مطابق فرم نمونه سازمان امور مالیاتی کشور
- وصول مالیات و عوارض ارزش افزوده از خریدار
- پرداخت مالیات و عوارض به حسابهای تعیین شده توسط سازمان امور مالیاتی کشور طبق مقررات می باشد.

اعتبار این گواهینامه از تاریخ مشمولیت ۱۳۸۷/۰۷/۰۱ (یک مهر یک هزار و سیصد و هشتاد و هفت) تا مادامیکه مؤدی در نشانی یاد شده فعالیت دارد اعتبار دارد. (تأیید و استمرار اعتبار این گواهینامه از طریق مراجعه به سامانه مالیات بر ارزش افزوده به نشانی [www.evat.ir](http://www.evat.ir) در قسمت «بررسی اعتبار گواهینامه ثبت نام امکان پذیر می باشد»)

مهر و امضا:  
سید محمد باسنی

تذکرات:

- در صورتیکه آدرس و یا سایر اطلاعات مؤدی در گواهینامه ثبت نام اشتباه درج شده و یا تغییر نماید، مؤدی موظف است ظرف مدت یک هفته مراتب را به اداره امور مالیاتی ذیربط اعلام نماید.
- تجدید گواهینامه ثبت نام منوط به تحویل گواهینامه‌های صادره قبلی خواهد بود و در صورت عدم تحویل گواهینامه‌های قبلی، مؤدی موظف به تکمیل و امضای فرم تعهد نامه می باشد.
- این گواهینامه از جمله اسناد و مدارک دولتی محسوب گردیده و هرگونه دخل و تصرف و همچنین جعل و سوء استفاده از آن مشمول مقررات و قوانین موضوعه خواهد بود. لذا لازم است در نگهداری و حفظ آن کوشا باشید. ضمناً در صورت مفقود شدن مراتب را حداکثر ظرف مهلت یک هفته به اداره امور مالیاتی ذیربط اعلام نمایید.
- اشخاص حقوقی مشمول نظام مالیات بر ارزش افزوده موظف به الصاق این گواهینامه در محل عرضه کالا و خدمات و در معرض دید عمومی می باشند تا در صورت درخواست خریدار کالا/خدمات به رؤیت وی برسد.

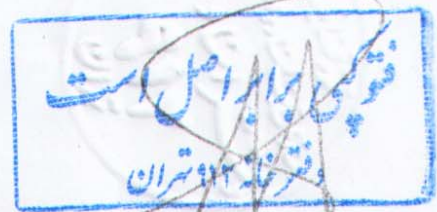



سازمان امور مالیاتی کشور

تاریخ: ۱۳۸۷/۰۱/۲۵

شماره: ۲۰۴۷۴

بسمه تعالی

جمهوری اسلامی ایران  
وزارت امور اقتصادی و دارایی

# گواهینامه مثبت نام مؤدیان مالیاتی

بدینوسیله تایید می شود پارس رگولاتور

با شماره اقتصادی: ۴۱۱۱-۱۹۹۹-۳۶۴۵

در نظام مالیاتی کشور مثبت شده است.

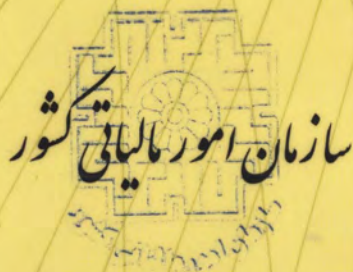

این گواهینامه بر اساس مدارک و اطلاعات موجود تهیه شده است ، عدم اعتبار مدارک موجب ابطال این گواهینامه می باشد.

۱۳۱۷۴۳

شماره سری الف -





سازمان ثبت اسناد و املاک کشور  
کواهی نامه ثبت اختراع



۰۰۸۵۷۹ الف/۹۲

<p><b>مشخصات مالک:</b> شرکت پارس رگولاتور سهامی خاص، شماره ثبت: ۷۲۴۷۸، شناسه ملی: ۱۰۱۰۱۱۷۳۹۴۶، نشانی: تهران - خیابان کریم خان زند - شماره ۴۶ طبقه دوم آپارتمان ۴، کد پستی: ۱۵۸۴۸۹۳۱۱۹، تابعیت جمهوری اسلامی ایران</p>		
<p><b>مشخصات مخترع:</b> هدایت شمسی، شماره ملی: ۲۶۱۹۳۵۹۳۰۴، نشانی: تهران - خیابان کریم خان زند شماره ۴۶، کد پستی: ۱۵۸۴۸۹۳۱۱۹، تابعیت جمهوری اسلامی ایران</p>		
<p><b>عنوان اختراع:</b> شیر تویی با اتصال جوش گوشه ای پره دار</p>		
<p>طبقه بندی بین المللی: B25B</p>		
<p>حق تقدم:</p>		
<p>شماره و تاریخ اظهارنامه اصلی:</p>		
<p>مل ثبت:</p>		
<p>مدت حمایت: ۲۰ سال از تاریخ</p>	<p>شماره و تاریخ ثبت اظهارنامه:</p>	<p>شماره و تاریخ ثبت اختراع:</p>
۱۳۹۶/۰۹/۱۸ تا ۱۴۱۶/۰۹/۱۸	۱۳۹۴/۰۹/۱۸ - ۱۳۹۴۵۰۱۴۰۰۳۰۱۰۲۳۴	۱۳۹۶/۰۳/۱۷ - ۹۲۴۳۶
<p>اداره مالکیت صنعتی * مرکز مالکیت صنعتی * رئیس اداره ثبت اختراعات</p>		
<p>مهرداد الیاسی</p>		
<p>تایخ:</p>		
<p>امضاء:</p>		

مدت حمایت اختراع 20 سال از تاریخ تسلیم اظهارنامه می باشد موطوبه اینکه اقساط سالانه اختراع در مواعد مقرر توسط متقاضی پرداخت شود

\* تمام کواهی نامه: توصیف ادعا، خلاصه توصیف و نقش

\* در صورت تعدد مخترعین، مالکین و یا تغییرات براتب شرح مندرج در فکر کواهی نامه می باشد.

۱۳۰۳-۳۱-۸۹

۵۵۰۰  
سال



تعداد کل شرکتهای دانش بنیان: **3129**  
 تعداد شرکتهای دانش بنیان تولیدی: **843**  
 تعداد شرکتهای دانش بنیان صنعتی: **542**  
 تعداد شرکتهای دانش بنیان نوپا: **1744**

استفاده از هرگونه حمایتهای قانون ، منوط به استعلام دستگاه اجراکننده حمایت از دبیرخانه کارگروه ارزیابی شرکتهای دانش بنیان و تأیید آن از سوی این دبیرخانه می باشد. در غیر این صورت دستگاه اجرایی ذیربط بر طبق قانون و مقررات مربوط مسئول خواهد بود. اجرای هر کدام از حمایتهای قانون ، مطابق دستورالعملهای اجرایی مصوبه کارگروه می باشد. در صورت هرگونه تخلف در استفاده از تسهیلات مربوط توسط شرکتهای تأیید شده ، مطابق مجازات های ماده 11 قانون با آنها برخورد می شود.

شرکتهای این فهرست از تاریخ تأیید کارگروه تا اطلاع ثانوی می تواند از مزایای قانون حمایت از شرکتهای دانش بنیان استفاده کنند و در صورت ارزیابی مجدد و عدم تأیید شرکت ، از این

نام شرکت:  شناسه شرکت:

حوزه فناوری:  استان:

### نتیجه جستجوی شرکتهای دانش بنیان

نام شرکت	شناسه ملی	وضعیت شرکت	استان	دسته فناوری
پارس رگولاتور (سهامی خاص)	10101173946	دانش بنیان صنعتی	تهران	01- ماشین آلات و تجهیزات پیشرفته صنعت نفت و گاز

شماره: ۲۷۳/ش ف  
تاریخ: ۱۴۰۲/۴/۲۰



بانک صنعت و معدن

مدیریت محترم شرکت پارس رگولاتور

موضوع: ابلاغ مصوبه تسهیلات

احتراماً عطف به تقاضای آن شرکت به اطلاع می رساند تسهیلات و خدمات اعتباری درخواستی در تاریخ ۱۴۰۰/۰۳/۲۹ در ارگان اعتباری ذیصلاح این بانک در چارچوب عقود اسلامی و با شرایط مشروحه ذیل مورد تصویب قرار گرفت :

الف - شرایط حد اعتباری تسهیلات سرمایه در گردش :

- |                      |   |
|----------------------|---|
| ۱- تسهیلات مصوب      | : حد اعتباری تسهیلات سرمایه در گردش تا سقف ۲۰۰ میلیارد ریال با احتساب مانده بدهی قبلی از محل منابع داخلی بانک و یا منابع طرح های دانش بنیان |
| ۲- مدت بازپرداخت:    | : بازپرداخت طی ۱۰ قسط ماهانه با دو ماه تنفس   |
| ۳- تضمینات مورد نیاز | : معادل ۱۵۰ درصد اصل تسهیلات شامل ۲۰٪ اصل تسهیلات از گروه اول و مابقی سفته با تعهد شرکت و ظهرنویسی سهامداران دارای حداقل ده درصد سهام       |
| ۴- نوع تسهیلات       | : سرمایه در گردش  |
| ۵- نوع قرارداد       | : جعاله   |
| ۶- مهلت اعتبار مصوبه | : یک سال از تاریخ ابلاغ مصوبه   |

ب - شرایط مخصوص :

- ۱- متقاضی متعهد گردد بدون اجازه قبلی و کتبی این بانک از کاهش سرمایه شرکت و تغییر در ترکیب سهامداران فعلی خودداری نماید
- ۲- متقاضی متعهد گردد در دوره استفاده از تسهیلات و خدمات اعتباری فوق الذکر ، نسبت به تمرکز گردش مناسب نقدینگی نزد این شعبه اقدام نماید.
- ۳- متقاضی متعهد گردد قبل از انعقاد قرارداد نسبت به ارائه گواهی مالیاتی موضوع ماده ۱۸۶ اقدام و مدارک مربوطه را به بانک ارائه نماید.

بانک صنعت و معدن - شعبه فولاد

مازیار بیگلری

حمید عباسیان

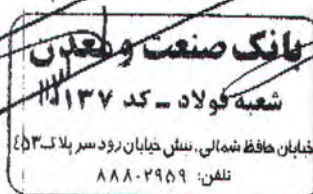

شرکت پارس رگولاتور (سهامی خاص)  
گزارش حسابرس مستقل و بازرس قانونی  
بانضمام  
صورت‌های مالی و یادداشتهای توضیحی  
برای سال مالی منتهی به ۲۹ اسفند ماه ۱۳۹۸

شرکت پارس رگولاتور (سهامی خاص)

فهرست مندرجات

<u>شماره صفحه</u>	<u>عنوان</u>
۱ الی ۵	گزارش حسابرس مستقل و بازرس قانونی
۱ الی ۲۲	صورت‌های مالی و یادداشتهای همراه

## گزارش حسابرس مستقل و بازرس قانونی

به مجمع عمومی عادی صاحبان سهام شرکت پارس رگولاتور (سهامی خاص)

گزارش نسبت به صورتهای مالی

مقدمه

۱- صورتهای مالی شرکت پارس رگولاتور (سهامی خاص) شامل صورت وضعیت مالی به تاریخ ۲۹ اسفند ماه ۱۳۹۸ و صورتهای سود و زیان، تغییرات در حقوق مالکانه و جریان های نقدی برای سال مالی منتهی به تاریخ مزبور و یادداشتهای توضیحی یک تا ۲۵ توسط این موسسه، حسابرسی شده است.

مسئولیت هیئت مدیره در قبال صورتهای مالی

۲- مسئولیت تهیه صورتهای مالی یاد شده طبق استانداردهای حسابداری، با هیئت مدیره شرکت است. این مسئولیت شامل طراحی، اعمال و حفظ کنترلهای داخلی مربوط به تهیه صورتهای مالی است به گونه ای که این صورتهای، عاری از تحریف با اهمیت ناشی از تقلب یا اشتباه باشد.

مسئولیت حسابرس

۳- مسئولیت این موسسه، اظهار نظر نسبت به صورتهای مالی یاد شده بر اساس حسابرسی انجام شده طبق استانداردهای حسابرسی است. استانداردهای مزبور ایجاب میکند این موسسه الزامات آئین رفتار حرفه ای را رعایت و حسابرسی را به گونه ای برنامه ریزی و اجرا کند که از نبود تحریف با اهمیت در صورتهای مالی، اطمینان معقول کسب شود.

حسابرسی شامل اجرای روشهایی برای کسب شواهد حسابرسی درباره مبالغ و دیگر اطلاعات افشا شده در صورتهای مالی است. انتخاب روشهای حسابرسی، به قضاوت حسابرس، از جمله ارزیابی خطرهای تحریف با اهمیت ناشی از تقلب یا اشتباه در صورتهای مالی، بستگی دارد. برای ارزیابی این خطرها، کنترلهای داخلی مربوط به تهیه و ارائه صورتهای مالی به منظور طراحی روشهای حسابرسی مناسب شرایط موجود و نه به قصد اظهار نظر نسبت به اثر بخشی کنترلهای داخلی واحد تجاری، بررسی می شود. حسابرسی همچنین شامل ارزیابی مناسب بودن رویه های حسابداری استفاده شده و معقول بودن برآوردهای حسابداری انجام شده توسط هیئت مدیره و نیز ارزیابی کلیت ارائه صورتهای مالی است.

این موسسه اعتقاد دارد که شواهد حسابرسی کسب شده، برای اظهار نظر مشروط نسبت به صورتهای مالی، کافی و مناسب است. همچنین این موسسه به عنوان بازرس قانونی مسئولیت دارد

موارد عدم رعایت الزامات قانونی مقرر در اصلاحیه قانون تجارت و مفاد اساسنامه شرکت و سایر موارد لازم را به مجمع عمومی صاحبان سهام گزارش کند .

#### مبانی اظهار نظر مشروط

۴- مانده سرفصل موجودی کالا به مبلغ ۱۳۳,۳۴۷ میلیون ریال بر اساس سوابق حسابداری در صورتهای مالی منعکس گردیده و این موسسه برشمارش موجودیها در پایان سال مالی ۱۳۹۸ نظارت نداشته است . تعیین آثار ناشی از تعدیلات احتمالی که از این بابت بر صورتهای مالی ضرورت پیدا می کند برای این موسسه مشخص نمی باشد . ضمناً استاندارد مصرف مواد اولیه و قطعات در تولید محصولات نیز ارائه نگردیده است.

۵- تا تاریخ تهیه این گزارش پاسخ تاییدیه های درخواستی در ارتباط با ۱۱ فقره از حساب های دریافتنی جمعاً به مبلغ ۲۱۱,۴۵۸ میلیون ریال و ۱۱ فقره حسابهای پرداختنی به مبلغ ۴۸۳,۰۷۰ میلیون ریال واصل نگردیده است . علاوه بر این پاسخ تاییدیه درخواستی از شعب بانکها در رابطه با مانده دفتری ۱۴۴,۸۷۴ میلیون ریال و تسهیلات دریافتی نیز ارائه نگردیده است. از این رو تعیین هرگونه تعدیلات احتمالی که در صورت دریافت پاسخ تاییدیه های مزبور بر صورت های مالی ضرورت می یافت برای این موسسه میسر نمی باشد .

۶- با توجه به یادداشت ۸ همراه صورتهای مالی طی سنوات قبل از سال مورد گزارش در قبال استفاده از دارائیهای ثابت ، استهلاك بطور کامل محاسبه و اعمال حساب نگردیده است . انجام تعدیلات از این بابت ضروری بوده ، لیکن بدلیل عدم ارائه فهرست کاملی از دارائیهای ثابت شامل بهای تمام شده ، تاریخ خرید ، محل استقرار و شماره پلاک و استهلاك انباشته هر یک از اقلام دارائی ، امکان محاسبه ذخیره استهلاك مورد نیاز و پیشنهاد تعدیلات مقتضی در این رابطه در شرایط حاضر برای این موسسه فراهم نمی باشد .

۷- بابت مزایای پایان خدمت کارکنان ذخیره کافی تخصیص نیافته و بنحو مناسب در صورتهای مالی و یادداشتهای همراه افشاء نشده است . علاوه بر این تناسب لازم بین تعداد کارکنان و هزینه حقوق و دستمزد با سطح فعالیت شرکت برای این موسسه احراز نگردیده است . علاوه بر این مبلغ ۳,۰۰۵

موسسه حسابرسی داوران حساب ( حسابداران رسمی )  
گزارش حسابرس مستقل و بازرس قانونی - ادامه  
به مجمع عمومی عادی صاحبان سهام شرکت پارس رگولاتور (سهامی خاص)

میلیون ریال مانده حساب پیش دریافت راکد و انتقال یافته از سنوات قبل بوده و نسبت به تعدیل آن اقدامی صورت نگرفته است. تعدیل حسابها بابت موارد مذکور ضروری بوده لیکن به دلیل عدم دسترسی به مدارک کافی تعیین مبلغ تعدیل مورد نیاز مربوط به مطالب ذکر شده برای این موسسه فراهم نگردیده است.

۸- بررسیهای بعمل آمده بیانگر این مطلب است که مبلغ ۱۱ میلیارد ریال بابت خسارت وارد شده به محموله شرکت در اثر غرق کشتی به حساب هزینه سربار منظور شده است. در این رابطه مدارک و مستندات لازم ارائه نگردیده و لذا اظهار نظر در مورد صحت نحوه عمل شرکت برای این موسسه فراهم نگردیده است.

۹- مالیات عملکرد سال مورد گزارش علیرغم سود ابرازی ذخیره ای محاسبه و اعمال حساب نشده است. با توجه به فهرست هزینه های قابل پذیرش و مقررات مالیاتی و موارد مندرج در این گزارش، تخصیص ذخیره اضافی ضروری است لیکن، تعیین بدهی قطعی مالیاتی شرکت منوط به انجام رسیدگیهای مالیاتی میباشد. بدهی مالیات عملکرد سال ۱۳۹۲ طبق برگ تشخیص مبلغ ۹,۷۵۷ میلیون ریال اعلام گردیده که شرکت نسبت به آن اعتراض نموده و نتیجه آن تا تاریخ این گزارش مشخص نگردیده و از این بابت صرفاً ۲۰۶ میلیون ریال پرداخت و بابت مابقی مبلغ مطالبه شده ذخیره ای منظور نشده است. مضافاً اینکه مالیاتهای پرداخت شده طی سال مورد گزارش و سنوات قبل به عوض منظور شدن به حساب تعدیلات سنواتی در بدهکار حساب هزینه دوره و حساب جاری شرکاء منظور گردیده است. علاوه بر این بابت ارزش افزوده سال ۱۳۹۷ مبلغ ۲۱,۹۱۷ میلیون ریال مطالبه گردیده که مورد اعتراض شرکت واقع شده و نتیجه اعتراض تا تاریخ تنظیم این گزارش مشخص نگردیده است. به دلیل عدم دسترسی به اطلاعات و مدارک کافی از جمله نتیجه اعتراض شرکت نسبت به موارد ذکرشده، پیشنهاد تعدیلات مورد نیاز برای این موسسه فراهم نگردیده است. ضمناً در رابطه با رسیدگی عملیات شرکت در رابطه با ماده ۱۶۹ مکرر ق م م مستنداتی ارائه نشده است.

۱۰- فروشهای خارجی با نرخ ارز مندرج در پروانه های گمرکی و موجودی حسابهای بانکی ارز با نرخ ارز مورد عمل بانک به ریال تسعیر گردیده و مانده پایان سال حسابهای ارزی با نرخ ارز در تاریخ تهیه





صورت‌های مالی به ریال تسعیر نشده و مابه التفاوت آن اعمال حساب نگردیده ، مضافاً با توجه به اینکه شرکت محدودیت قانونی در استفاده از ارزش خارجی حاصل از صادرات نداشته ، نحوه عمل شرکت در استفاده از نرخ ارز مندرج در پروانه گمرکی از صحت لازم برخوردار نبوده است . به دلیل عدم دسترسی به مستندات کافی و معادل ارزی حسابهای مذکور تعیین تاثیر مطلب مذکور و پیشنهاد تعدیلات مقتضی برای این موسسه فراهم نگردیده است .

۱۱- بررسیهای بعمل آمده بیانگر این مطلب است که در مواردی قیمت گذاری محصولات بنحوصحیح صورت نگرفته و اقدامی در خصوص محاسبه و تخصیص ذخیره کاهش ارزش موجودیهای پایان سال بابت آن بخش از موجودیها که بهای تمام شده آنها بیش از قیمت فروش میباشد ، صورت نپذیرفته است . علاوه بر این هزینه های غیر قابل جذب در بهای تمام شده نیز مشخص نگردیده است . به دلیل عدم دسترسی به مستندات لازم تعیین تاثیر مبلغ مذکور برای این موسسه فراهم نمیشود .

۱۲- در تهیه و ارائه صورت‌های مالی و یادداشتهای همراه افشاء لازم در یادداشتهای از بابت ، مقایسه مقدار تولید شرکت با ظرفیت اسمی و ظرفیت عملی بعمل نیامده و اقلام تشکیل دهنده هزینه های دستمزد و سربار نیز بنحو مناسب در یادداشتهای همراه صورت‌های مالی افشاء نگردیده و ضمناً حسابهای دریافتی و پرداختی به تفکیک ارزی و ریالی و بنحو مناسب افشاء نگردیده و بخشی از اقلام غیر مرتبط حسابهای دریافتی با حسابهای پرداختی تهاتر گردیده است . علاوه بر این افشاء لازم بابت تامین کنندگان مواد اولیه و مقایسه فروش و بهای تمام شده هر گروه محصولات و سفارشات اصلی و نیز خلاصه وضعیت ارزی و تضمین های ارائه شده به بانکها بابت تسهیلات دریافتی ، بعمل نیامده است .

#### اظهار نظر مشروط

۱۳- به نظر این موسسه ، به استثنای آثار موارد مندرج در بندهای ۶ ، ۷ و ۹ الی ۱۲ و همچنین به استثنای آثار احتمالی موارد مندرج در بندهای ۴ ، ۵ و ۸ ، صورت‌های مالی یاد شده در بالا ، وضعیت مالی شرکت پارس رگولاتور (سهامی خاص) در تاریخ ۲۹ اسفند ماه ۱۳۹۸ و عملکرد مالی و جریانهای نقدی آن برای سال منتهی به تاریخ مزبور ، از تمام جنبه های با اهمیت ، طبق استانداردهای حسابداری، به نحو مطلوب نشان داده می شود .

### تاکید بر مطلب خاص

۱۴- موجودیهای جنسی فاقد پوشش بیمه ای کافی میباشند. اظهار نظر این موسسه در اثر مفاد این بند مشروط نشده است .

### گزارش در مورد سایر الزامات قانونی و مقرراتی

#### گزارش در مورد سایر وظایف بازرسی قانونی

۱۵- مفاد مواد ۲۵ ، ۲۷ ، ۴۰ و ۱۱۴ اصلاحیه قانون تجارت در رابطه با صدور اوراق سهام و نگهداری سهام وثیقه مدیران و نیز استفاده از دفتر ثبت سهام مراعات نگردیده است .

۱۶- با توجه به سود ابرازی ، مفاد مواد ۹۰، ۲۴۰ ، ۱۴۰ و ۲۳۸ اصلاحیه قانون تجارت در خصوص تقسیم سود و تخصیص اندوخته قانونی رعایت نگردیده است .

۱۷- بموجب مفاد یادداشت ۲۳ همراه صورتهای مالی و تائیدیه دریافتی از مدیران ، طی سال مورد گزارش معاملات مشمول ماده ۱۲۹ اصلاحیه قانون تجارت وجود نداشته است .

۱۸- گزارش هیأت مدیره درباره فعالیت و وضع عمومی شرکت موضوع ماده ۲۳۲ اصلاحیه قانون تجارت در اختیار این موسسه قرار نگرفته است .

۱۹- در اجرای ماده ۳۳ دستورالعمل اجرائی مبارزه با پولشویی توسط حسابرسان، رعایت مفاد قانون مزبور و آئین نامه ها و دستورالعمل های اجرائی مرتبط در چک لیست های ابلاغی از سوی مرجع ذیربط و استانداردهای حسابرسی، توسط این موسسه مورد ارزیابی قرار گرفته است. در این خصوص به استثناء عدم تعیین واحد مبارزه با پولشویی در شرکت و ابلاغ قانون مزبور به کارکنان، این موسسه به موارد با اهمیتی حاکی از عدم رعایت قوانین و مقررات یاد شده برخورد نکرده است.

موسسه حسابرسی داوران حساب

۲۸ بهمن ۱۳۹۹

( حسابداران رسمی )

ابراهیم مرادی

حسین شریفی یزدی

۸۸۱۶۳۳

۸۰۰۴۲۸



**Pars Regulator Co. Since 1988**

شرکت پارس رگولاتور (سهامی خاص) - تاسیس ۱۳۶۷  
عضو انجمن سازندگان تجهیزات صنعت نفت ایران  
دانش بنیان

شرکت پارس رگولاتور (سهامی خاص)

صورت‌های مالی

سال مالی منتهی به ۲۹ اسفند ۱۳۹۸

CE  
Certificate No: PE-0129

مجمع عمومی صاحبان سهام

با احترام

به پیوست صورت‌های مالی شرکت پارس رگولاتور (سهامی خاص) مربوط به سال مالی منتهی به ۲۹ اسفند ۱۳۹۸ اجزای تشکیل دهنده صورت‌های مالی به قرار زیر است

شماره صفحه

۲

• صورت سود و زیان

۳

• صورت وضعیت مالی

۴

• صورت تغییرات در حقوق مالکانه

۵

• صورت جریانهای نقدی

۶-۲۲

• یادداشتهای توضیحی

صورت‌های مالی طبق استانداردهای حسابداری تهیه شده و در تاریخ ۹۹/۰۴/۱۰ به تایید هیات مدیره شرکت رسیده است.

امضاء

سمت

اعضای هیات مدیره

عضو هیات مدیره

۱- آقای هوشنگ مخلص

مدیر عامل و عضو هیات مدیره

۲- آقای سید حسن روحانی

رئیس هیات مدیره

۳- آقای علی مخلص

عضو و نائب رئیس هیات مدیره

۴- آقای سیدحمید روحانی

Head Office:

2nd. Floor, No. 46, Karimkhan St., Tehran - IRAN

Tel: (+98 - 21) 88 30 77 66

Fax: (+98 - 21) 88 83 41 40 Post Code: 1584893119

www.parsregulator.com

دفتر مرکزی:

تهران، خیابان کریمخان، پلاک ۴۶، طبقه ۲، واحد ۴

تلفن: ۸۸ ۳۰ ۷۷ ۶۶

فکس: ۸۸ ۸۳ ۴۱ ۴۰

کدپستی: ۱۵۸۴۸۹۳۱۱۹

info@parsregulator.com



ISO9001:2008



بیمه نامه مسئولیت مدنی تولید کنندگان کالا  
در قبال مصرف کنندگان

شرکت پارس رگولاتور (سهامی خاص)  
 صورت وضعیت مالی  
 در تاریخ ۲۹ اسفند ۱۳۹۸

۱۳۹۷/۱۲/۲۹	۱۳۹۸/۱۲/۲۹	یادداشت	دارایی ها
ریال	ریال		دارائیهای غیر جاری :
۱۷,۸۴۵,۴۴۵,۰۳۹	۱۶,۸۲۹,۱۷۱,۴۹۸	۸	دارایی های ثابت مشهود
۵,۸۹۴,۲۶۴	۵,۸۹۴,۲۶۴	۹	دارایی های نامشهود
۱۵,۷۲۵,۰۵۵,۴۵۲	۷۷,۴۰۶,۸۹۵,۱۶۶	۱۰	سایر دارایی ها
۳۳,۵۷۶,۳۹۴,۷۵۵	۹۴,۲۴۱,۹۶۰,۹۲۸		جمع دارایی های غیر جاری
			دارایی های جاری :
۱۳۰,۸۰۳,۱۴۵	۲۵,۰۵۲,۳۹۶,۰۰۰	۱۱	پیش پرداخت ها
۱۵,۳۵۳,۰۲۳,۳۱۴	۱۳۳,۳۴۷,۷۸۳,۳۴۷	۱۲	موجودی مواد و کالا
۲۶۳,۵۷۶,۲۷۷,۵۱۰	۷۵۸,۶۲۳,۳۶۹,۰۹۰	۱۳	دریافتنی های تجاری و سایر دریافتنی ها
۷۹,۳۵۹,۷۷۲,۶۰۸	۱۵۹,۱۰۲,۱۸۰,۷۷۳	۱۴	موجودی نقد
۳۵۸,۴۱۹,۸۷۶,۵۷۷	۱,۰۷۶,۱۲۵,۷۲۹,۲۱۰		جمع دارایی های جاری
۳۹۱,۹۹۶,۲۷۱,۳۳۲	۱,۱۷۰,۳۶۷,۶۹۰,۱۳۸		جمع دارایی ها
			حقوق مالکانه و بدهی ها
			حقوق مالکانه
			سرمایه
۳,۰۰۰,۳۰۰,۰۰۰	۶۰,۰۰۶,۰۰۰,۰۰۰		
۵۷,۰۰۵,۷۰۰,۰۰۰	-	۱۵	سرمایه در جریان ثبت
۳۲,۶۲۱,۹۱۴,۶۳۹	۶۶,۱۷۹,۲۸۳,۶۳۹		سود انباشته
۹۲,۶۲۷,۹۱۴,۶۳۹	۱۲۶,۱۸۵,۲۸۳,۶۳۹		جمع حقوق مالکانه
			بدهی ها
			بدهی های جاری
۱۸۹,۶۲۵,۸۰۲,۲۶۶	۹۴۱,۵۷۴,۶۹۲,۰۷۳	۱۷	پرداختنی های تجاری و سایر پرداختنی ها
۱۰۶,۷۳۷,۴۳۷,۷۲۲	۹۹,۶۰۲,۵۹۷,۷۲۱	۱۸	تسهیلات مالی
۳,۰۰۵,۱۱۶,۷۰۵	۳,۰۰۵,۱۱۶,۷۰۵	۱۹	پیش دریافت ها
۲۹۹,۳۶۸,۳۵۶,۶۹۳	۱,۰۴۴,۱۸۲,۴۰۶,۴۹۹		جمع بدهی های جاری
۲۹۹,۳۶۸,۳۵۶,۶۹۳	۱,۰۴۴,۱۸۲,۴۰۶,۴۹۹		جمع بدهی ها
۳۹۱,۹۹۶,۲۷۱,۳۳۲	۱,۱۷۰,۳۶۷,۶۹۰,۱۳۸		جمع حقوق مالکانه و بدهی ها

یادداشت های توضیحی، بخش جدایی ناپذیر صورت های مالی است.

شرکت پارس رگولاتور  
 شماره ثبت: ۲۲۳۷۸



۳

Handwritten signature in blue ink.

شرکت پارس رگولاتور (سهامی خاص)

صورت سود و زیان

سال مالی منتهی به ۲۹ اسفند ۱۳۹۸

سال ۱۳۹۷	سال ۱۳۹۸	یادداشت
ریال	ریال	
۳۴۷,۵۲۸,۷۸۲,۶۵۱	۹۰۶,۹۰۰,۷۴۱,۹۲۷	۴
(۳۰۱,۹۹۱,۱۰۴,۳۲۶)	(۸۱۴,۷۷۹,۸۴۵,۸۳۹)	۵
۴۵,۵۳۷,۶۷۸,۳۲۵	۹۲,۱۲۰,۸۹۶,۰۸۸	
(۱۶,۳۰۵,۲۵۲,۵۴۷)	(۳۴,۸۲۹,۱۹۵,۱۱۹)	۶
۲۹,۲۳۲,۴۲۵,۷۷۸	۵۷,۲۹۱,۷۰۰,۹۶۹	
(۹,۵۳۲,۴۲۵,۷۸۳)	(۲۳,۷۳۴,۳۳۱,۹۶۹)	۷
۱۹,۶۹۹,۹۹۹,۹۹۵	۳۳,۵۵۷,۳۶۹,۰۰۰	
-	-	
-	-	
۱۹,۶۹۹,۹۹۹,۹۹۵	۳۳,۵۵۷,۳۶۹,۰۰۰	

درآمدهای عملیاتی

بهای تمام شده درآمدهای عملیاتی

سود ناخالص

هزینه های فروش ، اداری و عمومی

سود عملیاتی

هزینه های مالی

سود عملیات در حال تداوم قبل از مالیات

هزینه مالیات بر درآمد:

سال جاری

سال های قبل

سود خالص

از آنجا که اجزای سود و زیان جامع، محدود به سود دوره است، صورت سود و زیان جامع ارائه نشده است.

یادداشت‌های توضیحی، بخش جدایی ناپذیر صورت های مالی است.



شماره ثبت: ۷۲۴۷۸

شرکت پارس رگولاتور (سهامی خاص)  
 صورت تغییرات در حقوق مالکانه  
 سال مالی منتهی به ۲۹ اسفند ۱۳۹۸

جمع کل	سود انباشته	افزایش سرمایه در جریان	سرمایه	
ریال	ریال	ریال	ریال	
۷۲,۹۲۷,۹۱۴,۶۴۴	۱۲,۹۲۱,۹۱۴,۶۴۴	۵۷,۰۰۵,۷۰۰,۰۰۰	۳,۰۰۰,۳۰۰,۰۰۰	مانده در ۱۳۹۷/۰۱/۰۱
				<b>تغییرات حقوق مالکانه در سال ۱۳۹۷</b>
۱۹,۶۹۹,۹۹۹,۹۹۵	۱۹,۶۹۹,۹۹۹,۹۹۵	-	-	سود خالص گزارش شده در صورتهای مالی سال ۱۳۹۷
۹۲,۶۲۷,۹۱۴,۶۳۹	۳۲,۶۲۱,۹۱۴,۶۳۹	-	-	سود جامع سال ۱۳۹۷
۹۲,۶۲۷,۹۱۴,۶۳۹	۳۲,۶۲۱,۹۱۴,۶۳۹	۵۷,۰۰۵,۷۰۰,۰۰۰	۳,۰۰۰,۳۰۰,۰۰۰	مانده در ۱۳۹۷/۱۲/۲۹
				<b>تغییرات حقوق مالکانه در سال ۱۳۹۸</b>
۳۳,۵۵۷,۳۶۹,۰۰۰	۳۳,۵۵۷,۳۶۹,۰۰۰	-	-	سود خالص سال ۱۳۹۸
۱۲۶,۱۸۵,۲۸۳,۶۳۹	۶۶,۱۷۹,۲۸۳,۶۳۹	-	-	سود جامع سال ۱۳۹۸
-	-	-	-	سود سهام مصوب
-	-	-	-	افزایش سرمایه
-	-	(۵۷,۰۰۵,۷۰۰,۰۰۰)	۵۷,۰۰۵,۷۰۰,۰۰۰	انتقال به سرمایه ثبت شده
-	-	-	-	تخصیص به اندوخته قانونی
۱۲۶,۱۸۵,۲۸۳,۶۳۹	۶۶,۱۷۹,۲۸۳,۶۳۹	-	۶۰,۰۰۶,۰۰۰,۰۰۰	مانده در ۱۳۹۸/۱۲/۲۹

شرکت پارس رگولاتور  
 شماره ثبت: ۷۲۴۷۸

یادداشت های توضیحی، بخش جدایی ناپذیر صورت های مالی است

شرکت پارس رگولاتور (سهامی خاص)

صورت جریان های نقدی

سال مالی منتهی به ۲۹ اسفند ۱۳۹۸

سال ۱۳۹۷	سال ۱۳۹۸	یادداشت
ریال	ریال	
		<b>جریان های نقدی حاصل از فعالیت های عملیاتی:</b>
(۶۰.۲۶۰.۹۲۲.۸۰۲)	۳۸.۰۳۳.۵۴۷.۰۶۱	۲۰ نقد حاصل از عملیات
-	-	پرداخت های نقدی بابت مالیات بر درآمد
(۶۰.۲۶۰.۹۲۲.۸۰۲)	۳۸.۰۳۳.۵۴۷.۰۶۱	جریان خالص ورود (خروج) نقد حاصل از فعالیت های عملیاتی
		<b>جریان های نقدی حاصل از فعالیت های سرمایه گذاری:</b>
(۵۰.۴۶۳.۲۱۹)	(۵۷۰.۲۶۳.۱۱۹)	پرداخت های نقدی برای خرید دارایی های ثابت مشهود
(۵۰.۴۶۳.۲۱۹)	(۵۷۰.۲۶۳.۱۱۹)	جریان خالص ورود (خروج) نقد حاصل از فعالیت های سرمایه گذاری
(۶۰.۳۱۱.۳۸۶.۰۲۱)	۳۷.۴۶۳.۲۸۳.۹۴۲	جریان خالص ورود (خروج) نقد قبل از فعالیت های تامین مالی
		<b>جریان های نقدی حاصل از فعالیت های تامین مالی:</b>
۵۰.۴۴۸.۴۷۱.۹۶۹	۷۳.۱۴۸.۲۹۶.۱۹۳	دریافت از (پرداخت) به سهامداران
۷۲.۷۷۰.۲۷۸.۰۷۴	(۷.۱۳۴.۸۴۰.۰۰۱)	دریافت های نقدی حاصل از تسهیلات
(۹.۵۳۲.۴۲۵.۷۸۳)	(۲۳.۷۳۴.۳۳۱.۹۶۹)	پرداخت های نقدی بابت سود تسهیلات
۱۱۳.۶۸۶.۳۲۴.۲۶۰	۴۲.۲۷۹.۱۲۴.۲۲۳	جریان خالص ورود (خروج) نقد حاصل از فعالیت های تامین مالی
۵۳.۳۷۴.۹۳۸.۲۳۹	۷۹.۷۴۲.۴۰۸.۱۶۵	خالص افزایش (کاهش) در موجودی نقد
۲۵.۹۸۴.۸۳۴.۳۶۹	۷۹.۳۵۹.۷۷۲.۶۰۸	مانده موجودی نقد در ابتدای سال
۷۹.۳۵۹.۷۷۲.۶۰۸	۱۵۹.۱۰۲.۱۸۰.۷۷۳	مانده موجودی نقد در پایان سال
.	.	معاملات غیر نقدی

یادداشت های توضیحی، بخش جدایی ناپذیر صورت های مالی است

شرکت پارس رگولاتور

شماره ثبت: ۷۲۳۷۸

شرکت پارس رگولاتور (سهامی خاص)  
یادداشت‌های توضیحی صورتهای مالی  
سال مالی منتهی به ۲۹ اسفند ۱۳۹۸

## ۱- تاریخچه و فعالیت

### ۱-۱- تاریخچه

شرکت پارس رگولاتور به شناسه ملی ۱۰۱۰۱۱۷۳۹۴۶ به صورت سهامی خاص تاسیس شده و طی شماره ۷۲۴۷۸ در تاریخ ۱۳۶۷/۰۹/۱۶ در اداره ثبت شرکتها و مالکیت صنعتی تهران به ثبت رسیده است. مرکز اصلی شرکت تهران خیابان کریمخانزند، نرسیده به هفت تیر، جنب ساختمان پتروشیمی، ساختمان ۴۶ و محل کارخانه های شرکت در پاکدشت شهرک صنعتی عباس آباد و کرج سرآسیاب ملارد و شهرک صنعتی صفادشت می باشد.

### ۱-۲- فعالیت اصلی

الف) خرید - تهیه - تولید - واردات - صادرات هرگونه وسایل، لوازم و فرآورده‌های فنی و صنعتی و انجام کلیه معاملاتی که برای حصول مقاصد مزبور مربوط باشد.  
ب) مشارکت با اشخاص (حقیقی یا حقوقی) طبق قوانین و مقررات موضوعه .  
ج) انجام هرگونه معاملات مجاز دیگر  
فعالیت اصلی شرکت طی سال مورد گزارش تولید انواع اتصالات و شیرآلات و فلنج و رگولاتور و ... بوده است

### ۱-۳- تعداد کارکنان

متوسط تعداد کارکنان دائم و موقت در طی سال بشرح زیر بوده است :

۱۳۹۷	۱۳۹۸
نفر	نفر
۲۴۹	۲۶۲

## ۲- استانداردهای حسابداری جدید و تجدید نظر شده مصوب که هنوز لازم الاجرا نیستند:

### ۲-۱- استاندارد حسابداری ۳۵ با عنوان ((مالیات بر درآمد))

استاندارد فوق در سال ۱۳۹۷ به تصویب رسیده و در مورد کلیه صورت های مالی که دوره مالی آن ها از تاریخ ۱۳۹۹/۰۱/۰۱ و بعد از آن شروع می شود لازم الاجرا است. شرکت در زمان الزام به اجرای استاندارد مذکور، آن را اعمال خواهد کرد.

### ۳- اهم رویه های حسابداری

#### ۳-۱- مبانی اندازه گیری استفاده شده در تهیه صورتهای مالی

صورت های مالی اساسا بر مبنای بهای تمام شده تاریخی تهیه شده است.



شرکت پارس رگولاتور (سهامی خاص)  
یادداشت‌های توضیحی صورت های مالی  
سال مالی منتهی به ۲۹ اسفند ۱۳۹۸

### ۳-۲- درآمد عملیاتی

درآمد عملیاتی به ارزش منصفانه مابه ازای دریافتی یا دریافتی و به کسر مبالغ برآوردی از بابت برگشت از فروش و تخفیفات اندازه گیری می شود.

۳-۲-۱- درآمد عملیاتی حاصل از فروش کالا در زمان تحویل کالا به مشتری شناسایی می شود.

### ۳-۴- تسعیر ارز

۳-۴-۱- اقلام پولی ارزی با نرخ قابل دسترس ارز در تاریخ صورت وضعیت مالی و اقلام غیر پولی که به بهای تمام شده تاریخی ارزی اندازه گیری شده است، با نرخ قابل دسترس ارز در تاریخ انجام معامله، تسعیر می شود. نرخ های قابل دسترس به شرح زیر است :

مانده ها و معاملات مرتبط	نوع ارز	نرخ تسعیر	دلیل استفاده از نرخ
تسهیلات ارزی	یورو	بانک مرکزی	.....(ریال )
دریافتی های ارزی	دلار	نیمایی	.....(ریال )

۳-۴-۲- تفاوت های ناشی از تسویه یا تسعیر اقلام پولی ارزی به عنوان درآمد یا هزینه دوره وقوع شناسایی و در صورت سود و زیان گزارش می شود.

۳-۴-۳- در صورت وجود نرخ های متعدد برای یک ارز، از نرخ برای تسعیر استفاده می شود که جریان های نقدی آتی ناشی از معامله یا مانده حساب مربوط، بر حسب آن تسویه می شود. اگر تبدیل دو واحد پول به یکدیگر به صورت موقت ممکن نباشد، نرخ مورد استفاده، نرخ اولین تاریخی است که در آن، تبدیل امکان پذیر می شود.

### ۳-۵- مخارج تامین مالی

مخارج تامین مالی در دوره وقوع به عنوان هزینه شناسایی می شود، به استثنای مخارجی که مستقیماً قابل انتساب به تحصیل «دارایی های واجد شرایط» است.

### ۳-۶- دارایی های ثابت مشهود

۳-۶-۱- دارایی های ثابت مشهود بر مبنای بهای تمام شده اندازه گیری می شود. مخارج بعدی مرتبط با دارایی های ثابت مشهود که موجب بهبود وضعیت دارایی در مقایسه با استاندارد عملکرد ارزیابی شده اولیه آن گردد و منجر به افزایش منافع اقتصادی حاصل از دارایی شود، به مبلغ دفتری دارایی اضافه و طی عمر مفید باقی مانده دارایی های مربوط مستهلک می شود. مخارج روزمره تعمیر و نگه داری دارایی ها که به منظور حفظ وضعیت دارایی در مقایسه با استاندارد عملکرد ارزیابی شده اولیه دارایی انجام می شود، در زمان وقوع به عنوان هزینه شناسایی می گردد .

شرکت پارس رگولاتور (سهامی خاص)  
یادداشت‌های توضیحی صورت های مالی  
سال مالی منتهی به ۲۹ اسفند ۱۳۹۸

۳-۶-۲- استهلاک دارایی های ثابت مشهود با توجه به الگوی مصرف منافع اقتصادی آتی مورد انتظار (شامل عمر مفید برآوردی) دارایی های مربوط و با در نظر گرفتن آیین نامه استهلاکات موضوع ماده ۱۴۹ اصلاحیه مصوب ۱۳۹۴/۰۴/۳۱ قانون مالیات های مستقیم مصوب اسفند ۱۳۶۶ و اصلاحیه های بعدی آن و براساس نرخ ها و روش های زیر محاسبه می شود:

نوع دارایی	نرخ استهلاک	روش استهلاک
ساختمان و تاسیسات	۱۰ درصد	نزولی
ماشین آلات	۱۰ و ۲۵ درصد	نزولی و خط مستقیم
وسایط نقلیه	۱۰ درصد	نزولی
اثاثیه و منسوبات	۱۰ ساله	خط مستقیم

۳-۶-۲-۱- برای دارایی های ثابتی که طی ماه تحصیل می شود و مورد بهره برداری قرار می گیرد، استهلاک از اول ماه بعد محاسبه و در حساب ها منظور می شود. در مواردی که هر یک از دارایی های استهلاک پذیر (به استثنای ساختمان ها و تاسیسات ساختمانی) پس از آمادگی جهت بهره برداری به علت تعطیل کار یا علل دیگر برای بیش از ۶ ماه متوالی در یک دوره مالی مورد استفاده قرار نگیرد، میزان استهلاک آن برای مدت یاد شده معادل ۳۰ درصد نرخ استهلاک منعکس در جدول بالاست. در این صورت چنانچه محاسبه استهلاک بر حسب مدت باشد، ۷۰٪ مدت زمانی که دارایی مورد استفاده قرار نگرفته است، به مدت باقی مانده تعیین شده برای استهلاک دارایی در این جدول اضافه خواهد شد.

### ۳-۷- دارایی های نامشهود

دارایی های نامشهود بر مبنای بهای تمام شده اندازه گیری و در حساب ثبت می شود. مخارجی از قبیل مخارج معرفی یک محصول یا خدمت جدید مانند مخارج تبلیغات، مخارج انجام فعالیت تجاری در یک محل جدید یا با یک گروه جدید از مشتریان مانند مخارج آموزش کارکنان، و مخارج اداری، عمومی و فروش در بهای تمام شده دارایی نامشهود منظور نمی شود. شناسایی مخارج در مبلغ دفتری یک دارایی نامشهود، هنگامی که دارایی آماده بهره برداری است، متوقف می شود. بنابراین، مخارج تحمل شده برای استفاده یا بکارگیری مجدد یک دارایی نامشهود، در مبلغ دفتری آن منظور نمی شود.

### ۳-۸- موجودی مواد و کالا

موجودی مواد و کالا بر مبنای «اقل بهای تمام شده وخالص ارزش فروش» هر یک از اقلام/ گروه های اقلام مشابه اندازه گیری می شود. در صورت فزونی بهای تمام شده نسبت به خالص ارزش فروش، مابه التفاوت به عنوان زیان کاهش ارزش موجودی شناسایی می شود. بهای تمام شده موجودی ها با بکارگیری روش های زیر تعیین می گردد:

#### روش مورد استفاده

مواد اولیه و بسته بندی	میانگین موزون
کالای در جریان ساخت	میانگین موزون
کالای ساخته شده	میانگین موزون

شرکت پارس رگولاتور (سهامی خاص)

یادداشت‌های توضیحی صورت های مالی

سال مالی منتهی به ۲۹ اسفند ۱۳۹۸

### ۹-۳- ذخایر

ذخایر، بدهی هایی هستند که زمان تسویه و یا تعیین مبلغ آن توام با ابهام نسبتاً قابل توجه است. ذخایر زمانی شناسایی می شوند که شرکت دارای تعهد فعلی (قانونی یا عرفی) در نتیجه رویدادهای گذشته باشد، خروج منافع اقتصادی برای تسویه تعهد محتمل باشد و مبلغ تعهد به گونه ای اتکاپذیر قابل برآورد باشد.

ذخایر در پایان دوره مالی بررسی و برای نشان دادن بهترین برآورد جاری تعدیل می شوند و هرگاه خروج منافع اقتصادی برای تسویه تعهد، دیگر محتمل نباشد، ذخیره برگشت داده می شود.

#### ۱-۹-۳- ذخیره مزایای پایان خدمت

ذخیره مزایای پایان خدمت کارکنان بر اساس یک ماه آخرین حقوق ثابت و مزایای مستمر برای هر سال خدمت آنان محاسبه و در حساب ها منظور می شود.

### ۴- درآمدهای عملیاتی

۱۳۹۷	۱۳۹۸	
ریال	ریال	
۲۶۵,۵۱۴,۰۲۲,۶۳۴	۷۷۹,۰۰۲,۱۱۰,۵۴۷	فروش داخلی
۸۲,۲۴۵,۵۳۳,۳۵۷	۱۲۸,۴۰۹,۵۰۲,۰۱۴	فروش صادراتی
(۲۳۰,۷۷۲,۳۴۰)	(۵۱۰,۸۷۰,۶۳۴)	برگشت از فروش و تخفیفات
<u>۳۴۷,۵۲۸,۷۸۲,۶۵۱</u>	<u>۹۰۶,۹۰۰,۷۴۱,۹۲۷</u>	

#### ۱-۴- خالص درآمد عملیاتی به تفکیک وابستگی اشخاص:

۱۳۹۷		۱۳۹۸		
درصد نسبت به کل	درآمد عملیاتی	درصد نسبت به کل	درآمد عملیاتی	
	ریال		ریال	
	-			اشخاص وابسته
۱۰۰	<u>۳۴۷,۵۲۸,۷۸۲,۶۵۱</u>		<u>۹۰۶,۹۰۰,۷۴۱,۹۲۷</u>	سایر مشتریان
	<u>۳۴۷,۵۲۸,۷۸۲,۶۵۱</u>		<u>۹۰۶,۹۰۰,۷۴۱,۹۲۷</u>	

شرکت پارس رگولاتور (سهامی خاص)  
یادداشت‌های توضیحی صورت های مالی  
سال مالی منتهی به ۲۹ اسفند ۱۳۹۸

۴-۲- جدول مقایسه ای درآمدهای عملیاتی و بهای تمام شده مربوط:

۱۳۹۸

درآمد عملیاتی	بهای تمام شده	سود ناخالص	درصد سود ناخالص به درآمد عملیاتی
ریال	ریال	ریال	
فروش خالص:			
گروه محصولات / محصول	۷۷۸.۴۹۱.۲۹۶.۱۸۱	۷۲۴.۱۱۲.۸۴۳.۷۹۳	۷
گروه محصولات / محصول	۱۲۸.۴۰۹.۴۴۵.۷۴۶	۹۰.۶۶۷.۰۰۲.۰۴۶	۲۹
سایر (اقلام کمتر از ۱۰ درصد درآمد عملیاتی)	۹۰۶.۹۰۰.۷۴۱.۹۲۷	۸۱۴.۷۷۹.۸۴۵.۸۳۹	۳۶

۵- بهای تمام شده درآمدهای عملیاتی

۱۳۹۷	۱۳۹۸	
ریال	ریال	
۲۵۲,۶۵۶,۱۸۵,۰۰۰	۸۱۱,۶۴۹,۵۷۱,۴۹۵	مواد مستقیم مصرفی
۳۴,۵۵۶,۹۸۵,۹۹۹	۵۸,۲۰۴,۷۵۷,۷۳۶	دستمزد مستقیم
۱۳,۴۴۷,۹۴۸,۶۷۶	۳۵,۱۷۴,۹۴۸,۶۷۷	سربار تولید
۳۰۰,۶۶۱,۱۱۹,۶۷۵	۹۰۵,۰۲۹,۲۷۷,۹۰۸	جمع هزینه های تولید
۲,۸۷۱,۰۰۵,۳۲۵	۳,۰۰۰,۱۷۱,۶۵۴	(افزایش) کاهش موجودی کالای در جریان ساخت
۳۰۳,۵۳۲,۱۲۵,۰۰۰	۹۰۸,۰۲۹,۴۴۹,۵۶۲	بهای تمام شده کالای تولید شده
(۱,۵۴۱,۰۲۰,۶۷۴)	(۲۶,۷۶۲,۰۱۷,۵۶۲)	(افزایش) کاهش موجودی کالای ساخته شده
۳۰۱,۹۹۱,۱۰۴,۳۲۶	۸۸۱,۲۶۷,۴۳۲,۰۰۰	بهای تمام شده درآمد عملیاتی

شرکت پارس رگولاتور (سهامی خاص)  
یادداشتهای توضیحی صورت های مالی  
سال مالی منتهی به ۲۹ اسفند ۱۳۹۸

۶- هزینه های فروش، اداری و عمومی

۱۳۹۷	۱۳۹۸	
ریال	ریال	
۹.۱۲۴.۸۰۰.۰۶۴	۱۱.۱۲۹.۵۷۴.۳۲۵	حقوق و دستمزد و حق بیمه
۳۱۹.۰۹۱.۷۴۶	۱۵۴.۸۰۰.۰۰۰	هزینه تبلیغات و بازرسی
۵۹۱.۰۰۰.۰۰۰	۱.۴۴۱.۰۰۰.۰۰۰	شارژ و اجاره ساختمان
۱.۲۵۴.۵۸۶.۸۸۴	۳.۵۲۵.۳۹۳.۳۰۳	هزینه بیمه تکمیلی
۳۲۶.۲۴۸.۲۴۷	۷۶۷.۷۰۵.۵۳۳	هزینه اداری
۳.۸۸۰.۷۷۶.۶۳۵	۱۱.۸۷۵.۴۶۷.۳۸۴	هزینه مالیات
۸۰۸.۷۴۸.۹۷۱	۵.۹۳۵.۲۵۴.۵۷۴	سایر
<u>۱۶.۳۰۵.۲۵۲.۵۴۷</u>	<u>۳۴.۸۲۹.۱۹۵.۱۱۹</u>	

۷- هزینه های مالی

۱۳۹۷	۱۳۹۸	
ریال	ریال	
۹.۵۳۲.۴۲۵.۷۸۳	۲۳.۷۳۴.۳۳۱.۹۶۹	سود تسهیلات مالی دریافتی از بانک
<u>۹.۵۳۲.۴۲۵.۷۸۳</u>	<u>۲۳.۷۳۴.۳۳۱.۹۶۹</u>	

شرکت پارس رگولاتور (سهامی خاص)  
یادداشت‌های توضیحی صورت های مالی  
سال مالی منتهی به ۲۹ اسفند ۱۳۹۸

جمع	اثاثه و منقولات	وسایل نقلیه	ماشین آلات	تاسیسات	زمین
ریال	ریال	ریال	ریال	ریال	ریال
۱۹,۹۰۰,۳۲۹,۵۵۲	۸۷۳,۷۲۷,۳۸۵	۱۴۲,۷۳۷,۰۰۰	۱۳,۵۶۱,۶۲۵,۹۳۳	۶۶۶,۵۴۹,۹۵۷	۴,۶۵۵,۶۸۹,۳۷۷
۵۰,۴۶۳,۲۱۹	.	.	۵۰,۴۶۳,۲۱۹	.	.
۱۹,۹۰۰,۳۲۹,۵۵۲	۸۷۳,۷۲۷,۳۸۵	۱۴۲,۷۳۷,۰۰۰	۱۳,۵۶۱,۶۲۵,۹۳۳	۶۶۶,۵۴۹,۹۵۷	۴,۶۵۵,۶۸۹,۳۷۷
۵۷۰,۲۶۳,۱۱۹	۲۵۳,۷۸۲,۱۱۹	.	۳۱۶,۴۸۰,۰۰۰	.	.
۲۰,۵۲۱,۰۵۵,۸۹۰	۱,۱۲۷,۵۱۰,۵۰۴	۱۴۲,۷۳۷,۰۰۰	۱۳,۹۲۸,۵۶۹,۱۵۲	۶۶۶,۵۴۹,۹۵۷	۴,۶۵۵,۶۸۹,۳۷۷
۲,۱۰۵,۳۴۷,۷۳۲	۸۷,۳۷۲,۷۳۸	۱۴,۲۷۳,۷۰۰	۲,۰۰۳,۷۰۱,۲۹۴	.	.
۱,۵۸۶,۵۳۶,۶۶۰	۱۱۲,۷۵۱,۰۰۵۰	۱۴,۲۷۳,۷۰۰	۱,۳۹۲,۸۵۶,۹۱۵	۶۶۶,۵۴۹,۹۵۵	.
۳,۶۹۱,۸۸۴,۳۹۲	۲۰۰,۱۲۳,۷۸۸	۲۸,۵۴۷,۴۰۰	۳,۳۹۶,۵۵۸,۲۰۹	۶۶۶,۵۴۹,۹۵۵	.
۱۷,۸۴۵,۴۴۵,۰۳۹	۷۸۶,۳۵۴,۶۴۷	۱۲۸,۴۶۳,۳۰۰	۱۱,۶۰۸,۳۸۷,۸۵۸	۶۶۶,۵۴۹,۹۵۷	۴,۶۵۵,۶۸۹,۳۷۷
۱۶,۸۲۹,۱۷۱,۴۹۸	۹۲۷,۳۸۶,۷۱۶	۱۱۴,۱۸۹,۶۰۰	۱۰,۵۳۲,۰۱۰,۹۴۳	۵۹۹,۸۹۴,۹۶۲	۴,۶۵۵,۶۸۹,۳۷۷

۸-۱- دارایی های ثابت مشهود تا ارزش ۳۰۰۰۰ میلیون ریال در مقابل خطرات احتمالی ناشی از حریق، سیل و زلزله از پوشش بیمه ای برخوردار است.

۸- داری های ثابت مشهود

بهای تمام شده

مانده در ابتدای سال ۱۳۹۷

افزایش

مانده در پایان سال ۱۳۹۷

افزایش

واگذار شده

سایر نقل و انتقالات و تغییرات

مانده در پایان سال ۱۳۹۸

استهلاک انباشته

مانده در ابتدای سال ۱۳۹۷

استهلاک

مانده در پایان سال ۱۳۹۸

استهلاک

واگذار شده

سایر نقل و انتقالات و تغییرات

مانده در پایان سال ۱۳۹۸

مبلغ دفتری در پایان سال ۱۳۹۷

مبلغ دفتری در پایان سال ۱۳۹۸

شرکت پارس رگولاتور (سهامی خاص)  
یادداشتهای توضیحی صورت های مالی  
سال مالی منتهی به ۲۹ اسفند ۱۳۹۸

۹- دارایی های نامشهود

۱۳۹۷	۱۳۹۸
ریال	ریال
۵,۸۹۴,۲۶۴	۵,۸۹۴,۲۶۴
۵,۸۹۴,۲۶۴	۵,۸۹۴,۲۶۴

حق امتیاز تلفن

۱۰- سایر دارایی ها

۱۳۹۷	۱۳۹۸
ریال	ریال
۱۵,۶۸۱,۳۰۲,۶۳۳	۷۷,۲۳۲,۱۶۳,۲۰۷
	۱۳۰,۹۷۹,۱۴۰
۴۳,۷۵۲,۸۱۹	۴۳,۷۵۲,۸۱۹
۱۵,۷۲۵,۰۵۵,۴۵۲	۷۷,۴۰۶,۸۹۵,۱۶۶

سپرده مسدودی نزد بانکها

پیش پرداخت مالیات

هزینه های تاسیس و قبل از بهره برداری

۱۱- پیش پرداخت ها

۱۳۹۷	۱۳۹۸
ریال	ریال
۶۵۶,۲۶۷	
۱۰۵,۹۱۶,۸۰۰	
۱۳,۵۴۶,۲۲۵	
۴۱,۵۸۴	
۸,۵۶۸,۸۷۳	
۲,۰۷۳,۳۹۶	
	۷,۴۹۱,۰۰۴,۰۰۰
	۶,۸۳۷,۳۸۱,۰۰۰
	۱,۵۴۳,۵۰۰,۰۰۰
	۲۴۰,۱۰۰,۰۰۰
	۷,۲۱۳,۴۹۱,۰۰۰
	۱,۷۲۶,۹۲۰,۰۰۰
۱۳۰,۸۰۳,۱۴۵	۲۵,۰۵۲,۳۹۶,۰۰۰

سفارشات

سفارش خرید پرونده oprc۳۰۷۵

دستکش

سفارش خرید پرونده ۵۳۴۱

سفارش خرید پرونده oprc۳۱۹۷

پرونده oprc۳۰۶۴+۳۰۰۰۰

پرونده opet۳۴۸۸

پرونده oprc۴۳۲۹

پرونده oprc۴۳۱۸

پرونده oprc۴۴۵۷

پرونده oprc۴۵۲۱

پرونده oprc۴۵۴۱

پرونده oprc۴۵۴۸

۱۲- موجودی مواد و کالا

۱۳۹۷	۱۳۹۸
ریال	ریال
۹,۹۴۰,۴۱۱,۷۱۰	۴۸,۷۱۱,۴۲۴,۵۲۰
۳,۰۰۰,۱۷۱,۶۵۴	۵۷,۸۷۴,۳۴۱,۲۶۵
۲,۴۱۲,۴۳۹,۹۵۰	۲۶,۷۶۲,۰۱۷,۵۶۲
۱۵,۳۵۳,۰۲۳,۳۱۴	۱۳۳,۳۴۷,۷۸۳,۳۴۷

مواد اولیه

موجودی کالای ساخته شده

کار در جریان ساخت

۱۲-۱- موجودی مواد اولیه و بسته بندی، کالای ساخته شده تا ۱۳۰۰۰۰ میلیون ریال در مقابل خطرات ناشی از آت سوزی بیمه شده است.

شرکت پارس رگولاتور (سهامی خاص)  
یادداشت‌های توضیحی صورت های مالی  
سال مالی منتهی به ۲۹ اسفند ۱۳۹۸

۱۳- دریافتنی های تجاری و سایر دریافتنی ها

۱۳۹۷	جمع	ارزی	ریالی	
ریال	ریال	ریال	ریال	
۳,۴۷۶,۷۴۷,۴۳۰		۳,۳۴۵,۷۶۸,۲۹۰		تجاری:
۳,۴۷۶,۷۴۷,۴۳۰	-	۳,۳۴۵,۷۶۸,۲۹۰	-	اسناد دریافتنی
				حساب های دریافتنی:
۵۶,۶۵۵,۲۰۱,۷۱۵		۱۹۲,۶۶۲,۹۲۶,۶۳۴		مشاور سازه
۶۰,۴۲۳,۹۳۵,۶۸۴		۷۶,۲۲۹,۲۹۰,۷۴۲		رکای سودان- ارزی
۳,۰۸۰,۴۷۱,۸۹۰		۵,۰۲۶,۴۱۸,۰۹۰		گاز سوزان-
۴,۳۵۹,۸۵۴,۷۰۰		۳,۷۵۷,۸۵۴,۷۰۰		پتروشیمی اروند
۳۸۸,۶۲۸,۰۰۰		.		موتورسازان
۹۱۲,۹۸۶,۱۶۰		.		شرکت ملی گاز
۷,۱۶۷,۷۹۶,۴۰۰		۱۲,۵۲۷,۲۱۷,۴۰۰		نوری تازه
۸۷۰,۷۰۱,۰۰۰		۸۷۰,۷۰۱,۰۰۰		صنایع نفت و انرژی قشم
۸۱۵,۴۴۵,۰۰۰		۸۱۵,۴۴۵,۰۰۰		پمپ های صنعتی ایران
۲,۵۱۵,۴۱۰,۴۴۰		۲,۵۶۴,۶۹۱,۵۲۰		نفت و گاز پارس
۶۲۶,۷۵۵,۷۸۹		.		پتروشیمی بوشهر
۱۱,۵۶۲,۸۱۵,۳۶۹		۱۱,۵۶۲,۸۱۵,۳۶۹		پارس شمس
۱,۶۵۲,۰۳۴,۷۵۲		۱,۶۱۵,۰۲۹,۲۵۲		آذر پژوهان اندیش
۴۹۸,۸۰۵,۶۰۰		۴۹۸,۸۰۵,۶۰۰		نفت و گاز گچساران
۵۶,۶۷۲,۶۹۷,۳۵۶		۱۸۰,۳۶۶,۷۰۴,۰۹۱		جهان پارس
۱,۱۷۳,۷۶۰,۰۰۰		۱,۱۷۳,۷۶۰,۰۰۰		پتروسیف
۴,۴۹۷,۰۵۹,۶۷۵		۲,۴۰۲,۶۶۹,۶۰۷		پترو کاران شفق کیش
۳۵,۶۵۷,۳۵۷,۰۴۶		۸,۲۸۲,۹۰۸,۲۷۱		آقای نظام
۴۱۵,۸۹۴,۵۰۰		۴۱۵,۸۹۴,۵۰۰		ذوب آهن
.		۶۷,۶۲۶,۴۵۵,۸۹۲		گروه مپنا
.		۱۷,۴۷۶,۶۵۵,۱۰۲		آسفالت توس
.		۲۱,۸۶۱,۰۷۹,۴۵۴		پتروشیمی کرمانشاه
۱۰,۱۵۰,۷۱۹,۰۰۴		۱۴۷,۵۳۹,۰۷۸,۵۷۶		سایر
۲۶۰,۰۹۸,۳۳۰,۰۸۰		۷۵۵,۲۷۶,۴۰۰,۸۰۰		
۲۶۳,۵۷۵,۰۷۷,۵۱۰		۷۵۸,۶۲۲,۱۶۹,۰۹۰		
				سایر دریافتنی ها:
۱,۳۰۰,۰۰۰		۱,۳۰۰,۰۰۰		حساب های دریافتنی:
۱,۳۰۰,۰۰۰		۱,۳۰۰,۰۰۰		تعهد سهامداران
۲۶۳,۵۷۵,۲۷۷,۵۱۰		۷۵۸,۶۲۳,۳۶۹,۰۹۰		



شرکت پارس رگولاتور (سهامی خاص)  
یادداشتهای توضیحی صورت های مالی  
سال مالی منتهی به ۲۹ اسفند ۱۳۹۸

۱۴- موجودی نقد

۱۳۹۷	۱۳۹۸	
ریال	ریال	
۷۶,۱۳۱,۶۹۴,۶۲۸	۱۵۵,۴۲۸,۹۶۱,۵۸۲	موجودی نزد بانکها - ریالی
۲,۹۵۷,۰۹۵,۷۰۰	۳,۴۰۳,۷۰۱,۶۸۰	موجودی نزد بانکها - ارزی
۲۷۰,۹۸۲,۲۸۰	۲۶۹,۵۱۷,۵۱۱	تنخواه گردان
۷۹,۳۵۹,۷۷۲,۶۰۸	۱۵۹,۱۰۲,۱۸۰,۷۷۳	

۱۵- سرمایه

سرمایه شرکت در تاریخ ۱۳۹۸/۱۲/۲۹ مبلغ ۶۰۰۰۶۰۰۰۰۰۰۰ میلیون ریال شامل ۶۰۰۰۶۰۰ سهم ۱۰۰۰۰۰ ریالی با نام تمام پرداخت شده می باشد  
ترکیب سهامداران در تاریخ صورت وضعیت مالی به شرح زیر است:

۱۳۹۷		۱۳۹۸		
درصد مالکیت	تعداد سهام	درصد مالکیت	تعداد سهام	
۲۸	۱,۶۸۰,۰۰۰	۲۸	۱,۶۸۰,۰۰۰	خانم جمیله مخلصى
۱۲,۵۰	۷۵۰,۰۰۰	۱۲,۵۰	۷۵۰,۰۰۰	آقای حسن روحانى
۱۸,۵۰	۱,۱۱۰,۰۰۰	۱۸,۵۰	۱,۱۱۰,۰۰۰	آقای حمید روحانى
۱۰	۶۰۰,۰۰۰	۱۰	۶۰۰,۰۰۰	خانم شهرزاد روحانى
۱۰	۶۰۰,۰۰۰	۱۰	۶۰۰,۰۰۰	خانم شبنم روحانى
۲۰	۱,۲۰۰,۰۰۰	۲۰	۱,۲۰۰,۰۰۰	خانم شهرزاد مخلصى
۰,۰۱	۳۰۰	۰,۰۱	۳۰۰	آقای هوشنگ مخلصى
	۳۰۰		۳۰۰	آقای علی مخلصى
۱	۶۰,۰۰۰	۱	۶۰,۰۰۰	آقای محمد حسین اخياني
۱۰۰	۶,۰۰۰,۶۰۰	۱۰۰	۶,۰۰۰,۶۰۰	

۱۶- افزایش سرمایه در جریان

به موجب صورت جلسه مجمع عمومی فوق العاده مورخ ۱۳۹۲/۱۲/۱۰ سرمایه شرکت از مبلغ ۳,۰۰۰,۳۰۰,۰۰۰ ریال به مبلغ ۶,۰۰۰,۶۰۰,۰۰۰ ریال منقسم به ۶,۰۰۰,۶۰۰ سهم ده هزار ریالی با نام از طریق مطالبات حال شده سهامداران تامین گردیده، افزایش یافت که افزایش سرمایه مذکور در سال ۹۸ در اداره ثبت شرکتها به ثبت رسید.

شرکت پارس رگولاتور (سهامی خاص)  
یادداشتهای توضیحی صورت های مالی  
سال مالی منتهی به ۲۹ اسفند ۱۳۹۸

۱۷- پرداختهای تجاری و سایر پرداختنی ها

۱۳۹۷		۱۳۹۸		یادداشت
جمع	جمع	ارزی	ریالی	
ریال	ریال	ریال	ریال	
تجاری:				
اسناد پرداختنی				
-	-	-	-	
۱۳۲,۵۹۷,۶۲۳,۲۱۲	۷۵۴,۴۸۶,۰۷۴,۲۶۹	-	-	۱۷-۱
۱۳۲,۵۹۷,۶۲۳,۲۱۲	۷۵۴,۴۸۶,۰۷۴,۲۶۹	-	-	
سایر پرداختنی ها:				
اسناد پرداختنی:				
۳,۰۴۵,۹۱۸,۲۶۳	۴۱,۹۴۲,۹۵۷,۶۲۵	-	-	
۳,۰۴۵,۹۱۸,۲۶۳	۴۱,۹۴۲,۹۵۷,۶۲۵	-	-	
حساب های پرداختنی:				
جاری سهامداران				
۴۰,۰۰۰,۹۵۲,۳۳۶	۱۱۳,۱۴۹,۲۴۹,۵۲۹	-	-	۱۷-۲
۱,۲۲۲,۰۴۹,۱۸۱	۱,۷۶۱,۶۴۸,۸۱۸	-	-	
۳۵۰,۰۰۰	۱۲,۶۰۰,۰۰۰	-	-	
۹,۴۱۱,۶۳۷,۶۴۴	۲۲,۵۷۱,۳۸۴,۲۶۶	-	-	
-	۴,۳۰۳,۵۰۶,۹۳۶	-	-	
۳,۳۴۷,۲۷۰,۶۳۰	۳,۳۴۷,۲۷۰,۶۳۰	-	-	
۵۳,۹۸۲,۲۶۰,۷۹۱	۱۴۵,۱۴۵,۶۶۰,۱۷۹	-	-	
۵۷,۰۲۸,۱۷۹,۰۵۴	۱۸۷,۰۸۸,۶۱۷,۸۰۴	-	-	
۱۸۹,۶۲۵,۸۰۲,۲۶۶	۹۴۱,۵۷۴,۶۹۲,۰۷۳	-	-	

شرکت پارس رگولاتور (سهامی خاص)  
یادداشتهای توضیحی صورت های مالی  
سال مالی منتهی به ۲۹ اسفند ۱۳۹۸

۱۷-۱- حساب های پرداختنی تجاری

۱۳۹۷	جمع	۱۳۹۸	ارزی	ریالی
ریال	ریال	ریال	ریال	ریال
۶۳۱,۱۷۰,۰۰۰		۵۵۹,۱۷۰,۰۰۰		نیروگاه صبا
۲۴,۱۶۱,۱۷۳,۲۰۵		۱۱,۳۱۵,۵۳۰,۶۶۵		نیروپارس
۱۰,۱۰۴,۳۰۰,۰۰۰		۳۲,۰۶۷,۸۰۰,۰۰۰		تکنو صنعت (کارگاه نصیری)
.		۱۲۸,۸۶۸,۸۴۷,۰۰۰		تدبیر سامانه سپهر
۸۵۱,۸۳۵,۰۰۰		۸۵۱,۸۳۵,۰۰۰		بحر انرژی
۶۰۶,۱۴۹,۸۰۰		۶۰۶,۱۴۹,۸۰۰		نفت و گاز اروندان
۴,۴۰۰,۰۰۰,۰۰۰		۴,۴۰۰,۰۰۰,۰۰۰		لامیان
۱۹,۰۱۸۴,۱۲۹,۷۴۹		۴۱,۹۹۲,۷۶۳,۲۶۳		کنسرسیوم سازه جهانپارس
۴۰۶,۵۲۶,۳۳۰		۶۱۴,۴۷۲,۳۲۰		پترو پایدار ایرانیان
۵۳۲,۱۵۱,۰۶۰		۶۴۵,۶۰۲,۵۶۰		مهندسين مشاور چگالش
۴۸۲,۸۰۰,۰۰۰		۴۸۲,۸۰۰,۰۰۰		زاگرس نصب سپاهان
۷۸۰,۰۰۰,۰۰۰		۷۸۰,۰۰۰,۰۰۰		فرا ساحل
.		۲۵۷,۷۳۷,۶۹۴,۰۰۰		معماران آسن پایه-تجارت آوین دنا
۷۲۳,۳۸۶,۴۴۴		۷۲۳,۳۸۶,۴۴۴		شرکت کالای پتروشیمی
۲,۰۹۴,۶۹۲,۳۵۰		-		خانم جعفری (ترخیص)
۲,۰۶۲,۸۶۷,۹۶۰		۲,۰۶۲,۸۶۷,۹۶۰		امید صنعت جنوب
۶۱۵,۱۳۶,۰۵۰		۶۱۵,۱۳۶,۰۵۰		بهره برداری نفت و گاز کارون
۲,۳۲۹,۵۴۸,۰۰۰		۲۸۵,۷۳۷,۷۳۰		پالایش نفت آبادان
۳,۷۰۰,۱۵۹,۴۶۵		۲,۷۱۰,۰۷۸,۰۹۰		پالایش نفت بندرعباس
۳۶۳,۸۰۶,۴۳۵		۳۶۳,۸۰۶,۴۳۵		پترو پارس
۱,۹۸۸,۰۴۰,۳۷۶		۲,۰۶۴,۳۴۰,۳۷۶		پتروشیمی مارون
۶,۸۴۰,۶۵۳,۱۸۶		۴,۹۳۶,۶۰۵,۶۷۴		پیدک
۱,۸۸۸,۳۰۶,۶۷۳		۱,۸۸۸,۳۰۶,۶۷۳		صنایع انرژی EIED
۵,۸۹۳,۹۷۰,۹۵۰		۵,۸۹۳,۹۷۰,۹۵۰		فرداست انرژی فلات
۵,۴۲۳,۱۲۱,۹۵۵		۸,۶۵۵,۲۱۰,۵۱۵		مینا بویلر
۱,۲۸۷,۱۵۲,۰۰۰		-		نارگان
۱,۱۳۹,۵۵۹,۱۵۰		۱,۱۳۹,۵۵۹,۱۵۰		هیریدان
		۱۳,۹۸۰,۰۰۰,۰۰۰		تهران رایمند
		۵۰,۵۹۹,۹۴۶,۵۲۷		پترو پالایش کنگان
		۱۷,۷۷۸,۳۸۶,۶۷۰		توس پیوند
۱,۲۸۷,۵۵۲,۰۰۰		۱,۷۳۴,۱۵۷,۹۸۰		پتروشیمی گچساران
۲,۴۲۹,۶۱۸,۶۵۲		۲,۴۲۹,۶۱۸,۶۵۲		طراحی و مهندسی ساختمان نفت
۷۱۴,۰۹۵,۹۸۷		۷۱۴,۰۹۵,۹۸۷		کالای نفت تهران
۲۹,۶۷۵,۷۲۰,۴۳۵		۱۵۴,۹۸۸,۱۹۷,۷۹۸		سایر
<u>۱۳۲,۵۹۷,۶۲۳,۲۱۲</u>		<u>۷۵۴,۴۸۶,۰۷۴,۲۶۹</u>		

شرکت پارس رگولاتور (سهامی خاص)  
یادداشت‌های توضیحی صورت های مالی  
سال مالی منتهی به ۲۹ اسفند ۱۳۹۸

۱۷-۲- جاری سهامداران شامل اقلام زیر می باشد:

۱۳۹۷	۱۳۹۸	
ریال	ریال	
۲۰.۵۵۹.۱۶۹.۶۱۵	۵۵.۳۶۱.۶۷۷.۴۳۵	هوشنگ مخلصی
۹.۹۵۹.۵۷۶.۴۲۸	۳۰.۹۰۴.۱۱۰.۸۹۱	حمید روحانی
۹.۴۶۱.۲۵۷.۸۵۶	۲۶.۸۶۲.۵۱۱.۷۶۶	حسن روحانی
۱۹.۰۰۰.۰۰۰	۱۹.۰۰۰.۰۰۰	محمد حسین اخیانی
۱.۹۴۹.۴۳۷	۱.۹۴۹.۴۳۷	محمد روحانی
۴۰.۰۰۰.۹۵۳.۳۳۶	۱۱۳.۱۴۹.۲۴۹.۵۲۹	

۱۸- تسهیلات مالی

۱۳۹۷	۱۳۹۸	نرخ سود	تاریخ سررسید	
ریال	ریال			
۱۷.۰۰۰.۰۰۰.۰۰۰	۱۷.۰۰۰.۰۰۰.۰۰۰	۱۸٪	۱۳۹۹	تسهیلات بانک ملی ۱
۳.۳۰۳.۱۹۱.۷۹۰	۰	۱۸٪	۱۳۹۹	تسهیلات خرید دین ملی
۹.۸۵۰.۰۰۰.۰۰۰	۰	۱۸٪	۱۳۹۹	تسهیلات بانک انصار
۲۵.۰۰۰.۰۰۰.۰۰۰	۰	۱۸٪	۱۳۹۹	تسهیلات بانک توسعه صادرات
۱۱.۵۸۴.۲۴۵.۹۳۲	۲۷.۴۹۹.۶۴۰.۱۲۰	۱۸٪	۱۳۹۹	تسهیلات بانک کارآفرین
۴۰.۰۰۰.۰۰۰.۰۰۰	۶۱.۰۱۰.۶۷۲.۲۴۵	۱۸٪	۱۳۹۹	تسهیلات بانک صنعت و معدن صندوق توسعه
۰	۸۲۹.۳۴۴.۷۱۸	۱۸٪	۱۳۹۹	تسهیلات بانک سپه
۰	۶.۷۳۷.۰۵۹.۳۶۲-	۱۸٪	۱۳۹۹	تسهیلات صندوق شریف
۱۰۶.۷۳۷.۴۳۷.۷۲۲	۹۹.۶۰۲.۵۹۷.۷۲۱			

۱۸-۱- در قبال تسهیلات دریافتی فوق چک و سفته به وثیقه گذاشته شده است.

۱۹- پیش دریافتها

مبلغ مذکور بابت وجوه دریافتی جهت ارائه خدمات می باشد که از سال های قبل منتقل شده است.

شرکت پارس رگولاتور (سهامی خاص)  
یادداشت‌های توضیحی صورت‌های مالی  
سال مالی منتهی به ۲۹ اسفند ۱۳۹۸

۲۰- نقد حاصل از عملیات

۱۳۹۷	۱۳۹۸	
ریال	ریال	
۱۹,۶۹۹,۹۹۹,۹۹۵	۳۳,۵۵۷,۳۶۹,۰۰۰	سود خالص
-	-	تعدیلات:
۹,۵۳۲,۴۲۵,۷۸۳	۲۳,۷۳۴,۳۳۱,۹۶۹	هزینه مالیات بر درآمد
۱,۴۵۷,۸۰۹,۰۳۱	۱,۵۸۶,۵۳۶,۶۶۰	هزینه های مالی
۳۰,۶۹۰,۲۳۴,۸۰۹	۵۸,۸۷۸,۲۳۷,۶۲۹	استهلاک دارایی های غیر جاری
		جمع تعدیلات
		تغییرات در سرمایه در گردش :
(۱۲۹,۵۵۸,۳۲۷,۴۳۷)	(۴۹۵,۰۴۷,۰۹۱,۵۸۰)	کاهش (افزایش) دریافتی های عملیاتی
۲۱,۲۱۱,۱۹۱,۷۶۶	(۱۱۷,۹۹۴,۷۶۰,۰۳۳)	کاهش (افزایش) موجودی مواد و کالا
۸,۳۷۸,۷۰۷,۵۱۹	(۲۴,۹۲۱,۵۹۲,۸۵۵)	کاهش (افزایش) پیش پرداخت های عملیاتی
(۸۱۱,۱۳۲,۸۹۵)	(۶۱,۶۸۱,۸۳۹,۷۱۴)	کاهش (افزایش) سایر دارایی ها
۹,۸۲۸,۴۰۳,۴۳۶	۶۷۸,۸۰۰,۵۹۳,۶۱۴	افزایش (کاهش) پرداختی های عملیاتی
(۹۰,۹۵۱,۱۵۷,۶۱۱)	(۲۰,۸۴۴,۶۹۰,۵۶۸)	جمع تغییرات در سرمایه در گردش
(۶۰,۲۶۰,۹۲۲,۸۰۲)	۳۸,۰۳۳,۵۴۷,۰۶۱	نقد حاصل از عملیات

۲۱- معاملات غیر نقدی

معاملات غیر نقدی عمده طی سال به شرح زیر است:

۱۳۹۷	۱۳۹۸
ریال	ریال
.	
-	-

افزایش سرمایه از محل مطالبات حال شده سهامداران

شرکت پارس رگولاتور (سهامی خاص)  
یادداشت‌های توضیحی صورت های مالی  
سال مالی منتهی به ۲۹ اسفند ۱۳۹۸

۲۲- مدیریت سرمایه و ریسک ها

۲۲-۱- مدیریت سرمایه

شرکت سرمایه خود را مدیریت می کند تا اطمینان حاصل کند در حین حداکثر کردن بازده ذینفعان از طریق بهینه سازی تعادل بدهی و سرمایه، قادر به تداوم فعالیت خواهد بود. ساختار سرمایه شرکت از خالص بدهی و حقوق مالکانه تشکیل می شود. استراتژی کلی شرکت از ابتدای تاسیس بدون تغییر باقی مانده است و شرکت در معرض هیچگونه الزامات سرمایه تحمیل شده از خارج از شرکت نیست. شرکت فاقد کمیته مدیریت ریسک می باشد لذا ساختار سرمایه شرکت توسط هیئت مدیره به صورت دوره ای مورد بررسی قرار می گیرد. شرکت یک نسبت اهرمی هدف به میزان ۲۰٪-۲۵٪ دارد که بعنوان نسبت خالص بدهی به سرمایه تعیین شده است.

۲۲-۱-۱- نسبت اهرمی

نسبت اهرمی در پایان سال به شرح زیر است :

۱۳۹۷/۱۲/۲۹	۱۳۹۸/۱۲/۲۹	
ریال	ریال	
۲۹۹,۳۶۸,۳۵۶,۶۹۳	۱,۰۴۴,۱۸۲,۴۰۶,۴۹۹	جمع بدهی
(۷۹,۳۵۹,۷۷۲,۶۰۸)	(۱۵۹,۱۰۲,۱۸۰,۷۷۳)	موجودی نقد
۲۲۰,۰۰۸,۵۸۴,۰۸۵	۸۸۵,۰۸۰,۲۲۵,۷۲۶	خالص بدهی
۹۲,۶۲۷,۹۱۴,۶۳۹	۱۲۶,۱۸۵,۲۸۳,۶۳۹	حقوق مالکانه
۲۳۸	۷۰۱	نسبت خالص بدهی به حقوق مالکانه(درصد)

۲۲-۲- اهداف مدیریت ریسک مالی

هیئت مدیره شرکت، خدماتی برای دسترسی هماهنگ به بازارهای مالی داخلی و بین المللی و نظارت و مدیریت ریسک های مالی مربوط به عملیات شرکت از طریق گزارش های ریسک داخلی که آسیب پذیری را برحسب درجه و اندازه ریسک ها تجزیه و تحلیل می کند، ارائه می کند. این ریسک ها شامل ریسک بازار (شامل ریسک نرخ ارز و سایر ریسک های قیمت)، ریسک اعتباری و ریسک نقدینگی می باشد.

۲۲-۳- ریسک بازار

فعالیت های شرکت در وهله اول آن را در معرض ریسک های مالی تغییرات در نرخ های مبادله ارزی قرار می دهد. شرکت به منظور مدیریت کردن آسیب پذیری از ریسک ارزی، موارد زیر را بکار میگیرد :

آسیب پذیری از ریسک بازار با استفاده از تجزیه و تحلیل حساسیت، اندازه گیری می شود. تجزیه و تحلیل حساسیت، تأثیر یک تغییر منطقی محتمل در نرخ های ارز در طی سال را ارزیابی می کند. دوره زمانی طولانی تر برای تجزیه و تحلیل حساسیت، ارزش در معرض ریسک را تکمیل میکند و به شرکت در ارزیابی آسیب پذیری از ریسک های بازار، کمک می کند.

شرکت پارس رگولاتور (سهامی خاص)  
یادداشت‌های توضیحی صورت های مالی  
سال مالی منتهی به ۲۹ اسفند ۱۳۹۸

۲۲-۴- مدیریت ریسک ارز

شرکت معاملاتی را به ارز انجام می دهد که در نتیجه، در معرض آسیب پذیری از نوسانات نرخ ارز قرار می گیرد.

۲۲-۵- مدیریت ریسک اعتباری

ریسک اعتباری به ریسکی اشاره دارد که طرف قرارداد در ایفای تعهدات قراردادی خود ناتوان باشد که منجر به زیان مالی برای شرکت شود. شرکت سیاستی مبنی بر معامله تنها با طرف های قرارداد معتبر و اخذ وثیقه کافی، در موارد مقتضی، را اتخاذ کرده است. تا ریسک اعتباری ناشی از ناتوانی در ایفای تعهدات توسط مشتریان را کاهش دهد. شرکت تنها با شرکتهایی معامله می کند که رتبه اعتباری بالایی داشته باشد. شرکت با استفاده از اطلاعات مالی عمومی و سوابق معاملاتی خود، مشتریان عمده خود را رتبه بندی اعتباری می کند. آسیب پذیری شرکت و رتبه بندی اعتباری طرف قراردادهای آن، به طور مستمر نظارت شده و ارزش کل معاملات با طرف قراردادهای تأیید شده گسترش می یابد. دریافتنی های تجاری شامل تعداد زیادی از مشتریان است که در بین صنایع متنوع و مناطق جغرافیایی گسترده شده است. ارزیابی اعتباری مستمر بر اساس وضعیت مالی حسابهای دریافتنی انجام می شود.

۲۲-۶- مدیریت ریسک نقدینگی

شرکت برای مدیریت ریسک نقدینگی، یک چهارچوب ریسک نقدینگی مناسب برای مدیریت کوتاه مدت، میان مدت و بلند مدت تامین وجوه و الزامات مدیریت نقدینگی تعیین کرده است. شرکت ریسک نقدینگی را از طریق نگهداری اندوخته کافی و تسهیلات بانکی، از طریق نظارت مستمر بر جریان های نقدی پیش بینی شده و واقعی و از طریق تطبیق مقاطع سر رسید داراییها و بدهیهای مالی، مدیریت می کند.

۲۳- معاملات با اشخاص وابسته

شرکت فاقد معاملات با اشخاص وابسته میباشد.

۲۴- تعهدات، بدهی های احتمالی و دارایی های احتمالی

شرکت فاقد تعهدات و بدهیهای احتمالی است.

شرکت پارس رگولاتور (سهامی خاص)  
یادداشت‌های توضیحی صورت های مالی  
سال مالی منتهی به ۲۹ اسفند ۱۳۹۸

۲۵- وضعیت مالیاتی

سال مالی	درآمد مشمول مالیات				سود (زیان) ابرازی	ریال
	مالیات	قطعی	تشخیصی	ابرازی		
	ریال	ریال	ریال	ریال	ریال	
۱۳۹۲	۲۰۶,۳۷۰,۰۰۰	-	۹,۷۵۷,۹۹۷,۳۸۳	۲۰۶,۳۶۹,۸۴۰	۱,۱۰۵,۱۲۹,۷۸۰	علی الراس
۱۳۹۳	۲,۸۰۵,۷۳۱,۲۲۵	۲,۸۰۵,۷۳۱,۲۲۵	۲,۸۰۵,۷۳۱,۲۲۵	۳۵۴,۵۴۱,۳۱۹	۲,۵۷۰,۷۸۹,۲۷۵	علی الراس
۱۳۹۴	۱۷۳,۹۲۰,۰۰۰		۳,۰۲۵,۵۲۱,۱۲۴	۴۹۶,۹۱۳,۰۷۵	۴,۲۷۱,۱۰۲,۳۰۰	قبول دفاتر
۱۳۹۵	۵۲,۲۰۰,۰۰۲	۲,۴۸۶,۱۹۸,۱۰۰	۲,۴۸۶,۱۹۸,۱۰۰	۵۲,۲۰۰,۰۰۲	۱,۰۰۳,۵۹۴,۴۶۳	قبول دفاتر
۱۳۹۶	۳,۳۴۷,۶۷۳,۴۳۰	۳,۳۴۷,۶۷۳,۴۳۰	۳,۳۴۷,۶۷۳,۴۳۰	۱۳۱,۸۶۳,۲۵۰	۲,۶۲۷,۵۹۸,۶۳۴	قبول دفاتر
۱۳۹۷	۷,۴۳۶,۳۵۱,۸۶۶	۲۹,۷۴۵,۴۰۷,۴۶۲	۲۹,۷۴۵,۴۰۷,۴۶۲	۵۵۸,۲۱۰,۰۰۰	۱۹,۶۹۹,۹۹۹,۹۹۵	قبول دفاتر
۱۳۹۸						

۱-۲۷- مالیات شرکت تا سال ۹۸ و بجز سال ۹۲ قطعی و تسویه شده است.



شرکت پارس رگولاتور (سهامی خاص)  
گزارش حسابرسی مستقل و بازرسی قانونی  
بانضمام  
صورت‌های مالی و یادداشتهای توضیحی  
برای سال مالی منتهی به ۳۰ اسفند ماه ۱۳۹۹

شرکت پارس رگولاتور (سهامی خاص)

فهرست مندرجات

<u>شماره صفحه</u>	<u>عنوان</u>
۵ الی ۱۱	گزارش حسابرس مستقل و بازرس قانونی
۱ الی ۲۲	صورت‌های مالی و یادداشتهای همراه

شماره :

تاریخ :

پیوست :

بسمه تعالی

## گزارش حسابرس مستقل و بازرس قانونی

به مجمع عمومی عادی صاحبان سهام شرکت پارس رگولاتور (سهامی خاص)

### گزارش نسبت به صورتهای مالی

مقدمه

۱- صورتهای مالی شرکت پارس رگولاتور (سهامی خاص) شامل صورت وضعیت مالی به تاریخ ۲۹ اسفند ماه ۱۳۹۸ و صورتهای سود و زیان، تغییرات در حقوق مالکانه و جریان های نقدی برای سال مالی منتهی به تاریخ مزبور و یادداشتهای توضیحی یک تا ۲۳ توسط این موسسه، حسابرسی شده است.

### مسئولیت هیئت مدیره در قبال صورتهای مالی

۲- مسئولیت تهیه صورتهای مالی یاد شده طبق استانداردهای حسابداری، با هیئت مدیره شرکت است. این مسئولیت شامل طراحی، اعمال و حفظ کنترلهای داخلی مربوط به تهیه صورتهای مالی است به گونه ای که این صورتهای، عاری از تحریف با اهمیت ناشی از تقلب یا اشتباه باشد.

### مسئولیت حسابرس

۳- مسئولیت این موسسه، اظهار نظر نسبت به صورتهای مالی یاد شده بر اساس حسابرسی انجام شده طبق استانداردهای حسابرسی است. استانداردهای مزبور ایجاب میکند این موسسه الزامات آئین رفتار حرفه ای را رعایت و حسابرسی را به گونه ای برنامه ریزی و اجرا کند که از نبود تحریف با اهمیت در صورتهای مالی، اطمینان معقول کسب شود.

حسابرسی شامل اجرای روشهایی برای کسب شواهد حسابرسی درباره مبالغ و دیگر اطلاعات افشا شده در صورتهای مالی است. انتخاب روشهای حسابرسی، به قضاوت حسابرس، از جمله ارزیابی خطرهای تحریف با اهمیت ناشی از تقلب یا اشتباه در صورتهای مالی، بستگی دارد. برای ارزیابی این خطرها، کنترلهای داخلی مربوط به تهیه و ارائه صورتهای مالی به منظور طراحی روشهای حسابرسی مناسب شرایط موجود و نه به قصد اظهار نظر نسبت به اثر بخشی کنترلهای داخلی واحد تجاری، بررسی می شود. حسابرسی همچنین شامل ارزیابی مناسب بودن رویه های حسابداری استفاده شده و معقول بودن برآوردهای حسابداری انجام شده توسط هیئت مدیره و نیز ارزیابی کلیت ارائه صورتهای مالی است.

این موسسه اعتقاد دارد که شواهد حسابرسی کسب شده، برای اظهار نظر مشروط نسبت به صورتهای مالی، کافی و مناسب است. همچنین این موسسه به عنوان بازرس قانونی مسئولیت دارد موارد عدم رعایت الزامات قانونی مقرر در اصلاحیه قانون تجارت و مفاد اساسنامه شرکت و سایر موارد لازم را به مجمع عمومی صاحبان سهام گزارش کند.

#### مبانی اظهار نظر مشروط

۴- مانده سرفصل موجودی کالا به مبلغ ۱۳۱,۹۳۳ میلیون ریال بر اساس سوابق حسابداری در صورتهای مالی منعکس گردیده و این موسسه بر شمارش موجودیها در پایان سال مالی ۱۳۹۹ نظارت نداشته زیرا شمارش مزبور قبل از انعقاد قرارداد حسابرسی با این موسسه به عنوان بوده است. تعیین آثار ناشی از تعدیلات احتمالی که از این بابت بر صورتهای مالی ضرورت پیدا می کند برای این موسسه مشخص نمی باشد. ضمناً استاندارد مصرف مواد اولیه و قطعات در تولید محصولات نیز ارائه نگردیده است.

۵- تا تاریخ تهیه این گزارش پاسخ تأییدیه های درخواستی در ارتباط با ۸ فقره از حساب های دریافتی جمعاً به مبلغ ۱,۱۸۴,۹۲۲ میلیون ریال و ۸ فقره حسابهای پرداختنی به مبلغ ۶۷۵,۴۰۳ میلیون ریال واصل نگردیده است. علاوه بر این پاسخ تأییدیه درخواستی از شعب بانکها در رابطه با مانده دفتری ۷۵۶۷۵ میلیون ریال نیز ارائه نگردیده است. از این رو تعیین هرگونه تعدیلات احتمالی که در صورت دریافت پاسخ تأییدیه های مزبور بر صورت های مالی ضرورت می یافت برای این موسسه میسر نمی باشد.

۶- با توجه به یادداشت ۸ همراه صورتهای مالی طی سنوات قبل از سال مورد گزارش در قبال استفاده از دارائیهای ثابت، استهلاک بطور کامل محاسبه و اعمال حساب نگردیده است. انجام تعدیلات از این بابت ضروری بوده، لیکن بدلیل عدم ارائه فهرست کاملی از دارائیهای ثابت شامل بهای تمام شده، تاریخ خرید، محل استقرار و شماره پلاک و استهلاک انباشته هر یک از اقلام دارائی، امکان محاسبه ذخیره استهلاک مورد نیاز و پیشنهاد تعدیلات مقتضی در این رابطه در شرایط حاضر برای این موسسه فراهم نمی باشد.

۷- بابت مزایای پایان خدمت کارکنان ذخیره کافی تخصیص نیافته و بنحو مناسب در صورتهای مالی و یادداشتهای همراه افشاء نشده است. علاوه بر این تناسب لازم بین تعداد کارکنان و هزینه حقوق و دستمزد با سطح فعالیت شرکت برای این موسسه احراز نگردیده است. علاوه بر این مبلغ ۳,۰۰۵ میلیون ریال مانده حساب پیش دریافت راکد و انتقال یافته از سنوات قبل بوده و نسبت به تعدیل آن اقدامی صورت نگرفته است. تعدیل حسابها بابت موارد مذکور ضروری بوده لیکن به دلیل عدم دسترسی به مدارک کافی تعیین مبلغ تعدیل مورد نیاز مربوط به مطالب ذکر شده برای این موسسه فراهم نگردیده است.

۸- بابت مالیات عملکرد سال مورد گزارش و سال مالی قبل علی‌رغم سود ابرازی ذخیره ای محاسبه و اعمال حساب نشده است. با توجه به فهرست هزینه های قابل پذیرش و مقررات مالیاتی و موارد مندرج در این گزارش، تخصیص ذخیره اضافی ضروری است لیکن، تعیین بدهی قطعی مالیاتی شرکت منوط به انجام رسیدگیهای مالیاتی میباشد. بدهی مالیات عملکرد سال ۱۳۹۲ طبق برگ تشخیص مبلغ ۹۰,۷۵۷ میلیون ریال اعلام گردیده که شرکت نسبت به آن اعتراض نموده و نتیجه آن تا تاریخ این گزارش مشخص نگردیده و از این بابت صرفاً ۲۰۶ میلیون ریال پرداخت و بابت مابقی مبلغ مطالبه شده ذخیره ای منظور نشده است. مضافاً اینکه مالیاتهای پرداخت شده طی سال مورد گزارش و سنوات قبل به عوض منظور شدن به حساب تعدیلات سنواتی در بدهکار حساب هزینه دوره و حساب جاری شرکاء منظور گردیده است. علاوه بر این بابت ارزش افزوده سال ۱۳۹۷ مبلغ ۲۱,۹۱۷ میلیون ریال مطالبه گردیده که مورد اعتراض شرکت واقع شده و نتیجه اعتراض تا تاریخ تنظیم این گزارش مشخص نگردیده است. به دلیل عدم دسترسی به اطلاعات و مدارک کافی از جمله نتیجه اعتراض شرکت نسبت به موارد ذکرشده، پیشنهاد تعدیلات مورد نیاز برای این موسسه فراهم نگردیده است. ضمناً در رابطه با رسیدگی عملیات شرکت در رابطه با ماده ماده ۱۶۹ مکرر ق م م مستندات ارائه نشده است.

۹- مانده پایان سال حسابهای دریافتنی و پرداختنی و وجوه نقد ارزی با نرخ ارز در دسترس در پایان سال به ریال تسعیر نشده است. به دلیل عدم دسترسی به مستندات کافی و معادل ارزی حسابهای مذکور تعیین تاثیر مطلب مذکور و پیشنهاد تعدیلات مقتضی برای این موسسه فراهم نگردیده است.

۱۰- بررسیهای بعمل آمده بیانگر این مطلب است که در مواردی قیمت گذاری محصولات تولید شده بنحوصحیح صورت نگرفته و اقدامی در خصوص محاسبه و تخصیص ذخیره کاهش ارزش موجودیهای پایان سال بابت آن بخش از موجودیها که بهای تمام شده آنها بیش از قیمت فروش میباشد، صورت نپذیرفته است. به دلیل عدم دسترسی به مستندات لازم تعیین تاثیر مبلغ مذکور برای این موسسه فراهم نمیشود.

۱۱- در تهیه و ارائه صورتهای مالی و یادداشتهای همراه افساء لازم در یادداشتهای از بابت، مقایسه مقدار تولید شرکت با ظرفیت اسمی و ظرفیت عملی و شناسایی هزینه های غیر قابل جذب در بهای تمام شده بعمل نیامده و اقلام تشکیل دهنده هزینه های دستمزد و سربار نیز بنحو مناسب در یادداشتهای همراه صورتهای مالی افساء نگردیده و ضمناً حسابهای دریافتنی و پرداختنی به تفکیک ارزی و ریالی و بنحو

مناسب افشاء نگرديده و ساير حسابهاي دريافتي تجاري و پرداختي تجاري شامل ارقام خلاف ماهيت ميباشند . علاوه بر اين افشاء لازم بابت تامين کنندگان مواد اوليه و مقايسه فروش و بهاي تمام شده هر گروه محصولات و سفارشات اصلي و نيز خلاصه وضعيت ارزي و وثائق و تضمين هاي ارائه شده به بانكها بابت ضمانتنامه ها و تسهيلات دريافتي ، بعمل نيامده است .

#### اظهار نظر مشروط

۱۳- به نظر اين موسسه ، به استثنای آثار موارد مندرج در بندهای ۶ الی ۱۱ و همچنين به استثنای آثار احتمالي موارد مندرج در بندهای ۴ و ۵ ، صورتهای مالي ياد شده در بالا ، وضعيت مالي شرکت پارس رگولاتور (سهامی خاص) در تاريخ ۳۰ اسفند ماه ۱۳۹۹ و عملکرد مالي و جريانهای نقدي آن برای سال منتهی به تاريخ مزبور ، از تمام جنبه های با اهميت ، طبق استانداردهای حسابداری، به نحو مطلوب نشان داده می شود .

#### گزارش در مورد ساير الزامات قانونی و مقرراتی

#### گزارش در مورد ساير وظايف بازرس قانونی

۱۴- مفاد مواد ۲۵ ، ۲۷ ، ۴۰ و ۱۱۴ اصلاحیه قانون تجارت در رابطه با صدور اوراق سهام و نگهداری سهام وثيقه ————— مديران و نيز استفاده از دفتر ثبت سهام مراعات نگرديده است .

۱۵- با توجه به سود ابرازی ، مفاد مواد ۹۰، ۲۴۰ ، ۱۴۰ و ۲۳۸ اصلاحیه قانون تجارت در خصوص تقسيم سود و تخصيص اندوخته قانونی رعايت نگرديده است .

۱۶- بموجب مفاد يادداشت ۲۳ همراه صورتهای مالي و تائيدیه دريافتي از مديران ، طی سال مورد گزارش معاملات مشمول ماده ۱۲۹ اصلاحیه قانون تجارت وجود نداشته است .

۱۷- گزارش هیأت مدیره درباره فعاليت و وضع عمومی شرکت موضوع ماده ۲۳۲ اصلاحیه قانون تجارت در اختيار اين موسسه قرار نگرفته است .

۱۸- در اجرای ماده ۳۳ دستورالعمل اجرائی مبارزه با پولشویی توسط حسابرسان، رعايت مفاد قانون مزبور و آئين نامه ها و دستورالعمل های اجرائی مرتبط در چک ليست های ابلاغی از سوی مرجع ذيربط و

موسسه حسابرسی داوران حساب ( حسابداران رسمی )  
گزارش حسابرس مستقل و بازرس قانونی - ادامه ۱۳۹۹  
به مجمع عمومی عادی صاحبان سهام شرکت پارس رگولاتور (سهامی خاص)

استانداردهای حسابرسی، توسط این موسسه مورد ارزیابی قرار گرفته است. در این خصوص به استثناء عدم تعیین واحد مبارزه با پولشویی در شرکت و ابلاغ قانون مزبور به کارکنان، این موسسه به موارد با اهمیتی حاکی از عدم رعایت قوانین و مقررات یاد شده برخورد نکرده است.

موسسه حسابرسی داوران حساب

۲۸ آبان ۱۴۰۰

( حسابداران رسمی )

شعبان حبیب پور کوچکی

حسین شریفی یزدی

۸۰۰۲۲۲

۸۰۰۴۲۸





**Pars Regulator Co. Since 1988**

شرکت پارس رگولاتور (سهامی خاص) - تاسیس ۱۳۶۷  
عضو انجمن سازندگان تجهیزات صنعت نفت ایران  
دانش بنیان

شرکت پارس رگولاتور (سهامی خاص)

صورت‌های مالی

سال مالی منتهی به ۳۰ اسفند ۱۳۹۹

تاریخ: ۱۴۰۰/۰۹/۰۳

شماره: PR۵۵۶۲ - ۳۳ / ۱۴۰۰

پیوست: دارد

CE  
Certificate No: PE-0129



مجمع عمومی صاحبان سهام

با احترام

به پیوست صورت‌های مالی شرکت پارس رگولاتور (سهامی خاص) مربوط به سال مالی منتهی به ۳۰ اسفند ۱۳۹۹ اجزای تشکیل دهنده صورت‌های مالی به قرار زیر است

شماره صفحه	
۲	• صورت سود و زیان
۳	• صورت وضعیت مالی
۴	• صورت تغییرات در حقوق مالکانه
۵	• صورت جریانهای نقدی
۶-۲۲	• یادداشتهای توضیحی

صورت‌های مالی طبق استانداردهای حسابداری تهیه شده و در تاریخ ۱۴۰۰/۰۶/۳۰ به تایید هیات مدیره شرکت رسیده است.

امضاء	سمت	اعضای هیات مدیره
	عضو هیات مدیره	۱- آقای هوشنگ مخلصی
	مدیر عامل و عضو هیات مدیره	۲- آقای سید حسن روحانی
	رئیس هیات مدیره	۳- آقای علی مخلصی
	عضو و نائب رئیس هیات مدیره	۴- آقای سیدحمید روحانی

شرکت پارس رگولاتور

شماره ثبت: ۷۳۳۷۸





شرکت پارس رگولاتور (سهامی خاص)

صورت سود و زیان

سال مالی منتهی به ۳۰ اسفند ۱۳۹۹

سال ۱۳۹۸	سال ۱۳۹۹	یادداشت
ریال	ریال	
۹۰۶,۹۰۰,۷۴۱,۹۲۷	۲,۲۶۵,۹۸۷,۹۶۱,۲۷۴	۴ درآمدهای عملیاتی
(۸۱۴,۷۷۹,۸۴۵,۸۳۹)	(۲,۰۶۸,۹۵۶,۶۳۸,۱۳۲)	۵ بهای تمام شده درآمدهای عملیاتی
۹۲,۱۲۰,۸۹۶,۰۸۸	۱۹۷,۰۳۱,۳۲۳,۱۴۲	سود ناخالص
(۳۴,۸۲۹,۱۹۵,۱۱۹)	(۴۱,۶۷۹,۹۳۱,۷۲۷)	۶ هزینه های فروش ، اداری و عمومی
۵۷,۲۹۱,۷۰۰,۹۶۹	۱۵۵,۳۵۱,۴۰۱,۴۱۵	سود عملیاتی
(۲۳,۷۳۴,۳۳۱,۹۶۹)	(۵۰,۱۷۲,۰۱۴,۳۱۵)	۷ هزینه های مالی
۳۳,۵۵۷,۳۶۹,۰۰۰	۱۰۵,۱۷۹,۳۸۷,۱۰۰	سود عملیات در حال تداوم قبل از مالیات
-	-	هزینه مالیات بر درآمد:
-	-	سال جاری
-	-	سال های قبل
۳۳,۵۵۷,۳۶۹,۰۰۰	۱۰۵,۱۷۹,۳۸۷,۱۰۰	سود خالص

شرکت پارس رگولاتور

شماره ثبت : ۷۲۴۷۸

از آنجا که اجزای سود و زیان جامع، محدود به سود دوره است، صورت سود و زیان جامع ارائه نشده است.

یادداشتهای توضیحی، بخش جدایی ناپذیر صورت های مالی است .

شرکت پارس رگولاتور (سهامی خاص)

صورت وضعیت مالی

در تاریخ ۳۰ اسفند ۱۳۹۹

۱۳۹۸/۱۲/۲۹	۱۳۹۹/۱۲/۳۰	یادداشت	دارایی ها
ریال	ریال		دارائیهای غیر جاری :
۱۶,۸۲۹,۱۷۱,۴۹۸	۲۰,۳۱۰,۳۸۱,۳۶۹	۸	دارایی های ثابت مشهود
۵,۸۹۴,۲۶۴	۵,۸۹۴,۲۶۴	۹	دارایی های نامشهود
۷۷,۴۰۶,۸۹۵,۱۶۶	۷۵,۳۲۲,۸۱۶,۲۴۸	۱۰	سایر دارایی ها
۹۴,۲۴۱,۹۶۰,۹۲۸	۹۵,۶۳۹,۰۹۱,۸۸۱		جمع دارایی های غیر جاری
			دارایی های جاری :
۲۵,۰۵۲,۳۹۶,۰۰۰	۲۶,۹۴۷,۵۹۰,۲۵۰	۱۱	پیش پرداخت ها
۱۳۳,۳۴۷,۷۸۳,۳۴۷	۱۳۱,۹۳۳,۰۶۹,۵۸۹	۱۲	موجودی مواد و کالا
۷۵۸,۶۲۳,۳۶۹,۰۹۰	۱,۶۵۲,۳۰۹,۰۰۸,۰۴۲	۱۳	دریافتی های تجاری و سایر دریافتنی ها
۱۵۹,۱۰۲,۱۸۰,۷۷۳	۱۹۵,۱۲۴,۰۱۸,۶۲۳	۱۴	موجودی نقد
۱,۰۷۶,۱۲۵,۷۲۹,۲۱۰	۲,۰۰۶,۳۱۳,۶۸۶,۵۰۴		جمع دارایی های جاری
۱,۱۷۰,۳۶۷,۶۹۰,۱۳۸	۲,۱۰۱,۹۵۲,۷۷۸,۳۸۵		جمع دارایی ها
			حقوق مالکانه و بدهی ها
			حقوق مالکانه
۶۰,۰۰۶,۰۰۰,۰۰۰	۶۰,۰۰۶,۰۰۰,۰۰۰	۱۵	سرمایه
۶۶,۱۷۹,۲۸۳,۶۳۹	۱۷۱,۳۵۸,۶۷۰,۷۳۹		سود انباشته
۱۲۶,۱۸۵,۲۸۳,۶۳۹	۲۳۱,۳۶۴,۶۷۰,۷۳۹		جمع حقوق مالکانه
			بدهی ها
			بدهی های جاری
۹۴۱,۵۷۴,۶۹۲,۰۷۳	۱,۷۸۹,۵۲۳,۱۲۶,۰۸۰	۱۶	پرداختی های تجاری و سایر پرداختنی ها
۹۹۶,۰۲,۵۹۷,۷۲۱	۷۸,۰۵۹,۸۶۴,۸۶۱	۱۷	تسهیلات مالی
۳۰۰۵,۱۱۶,۷۰۵	۳۰۰۵,۱۱۶,۷۰۵	۱۸	پیش دریافت ها
۱,۰۴۴,۱۸۲,۴۰۶,۴۹۹	۱,۸۷۰,۵۸۸,۱۰۷,۶۴۶		جمع بدهی های جاری
۱,۰۴۴,۱۸۲,۴۰۶,۴۹۹	۱,۸۷۰,۵۸۸,۱۰۷,۶۴۶		جمع بدهی ها
۱,۱۷۰,۳۶۷,۶۹۰,۱۳۸	۲,۱۰۱,۹۵۲,۷۷۸,۳۸۵		جمع حقوق مالکانه و بدهی ها

یادداشت های توضیحی، بخش جدایی ناپذیر صورت های مالی است.

شرکت پارس رگولاتور (سهامی خاص)  
صورت تغییرات در حقوق مالکانه  
سال مالی منتهی به ۳۰ اسفند ۱۳۹۹

جمع کل	سود انباشته	اندوخته	سرمایه	
ریال	ریال	ریال	ریال	
۹۲,۶۲۷,۹۱۴,۶۳۹	۳۲,۶۲۱,۹۱۴,۶۳۹	.	۶۰,۰۰۶,۰۰۰,۰۰۰	مانده در ۱۳۹۸/۰۱/۰۱
<b>تغییرات حقوق مالکانه در سال ۱۳۹۸</b>				
۳۳,۵۵۷,۳۶۹,۰۰۰	۳۳,۵۵۷,۳۶۹,۰۰۰	-	-	سود خالص گزارش شده در صورتهای مالی سال ۱۳۹۸
۱۲۶,۱۸۵,۲۸۳,۶۳۹	۶۶,۱۷۹,۲۸۳,۶۳۹	-	-	سود جامع سال ۱۳۹۸
۱۲۶,۱۸۵,۲۸۳,۶۳۹	۶۶,۱۷۹,۲۸۳,۶۳۹	-	۶۰,۰۰۶,۰۰۰,۰۰۰	مانده در ۱۳۹۸/۱۲/۲۹
<b>تغییرات حقوق مالکانه در سال ۱۳۹۹</b>				
۱۰۵,۱۷۹,۳۸۷,۱۰۰	۱۰۵,۱۷۹,۳۸۷,۱۰۰	-	-	سود خالص سال ۱۳۹۹
۲۳۱,۳۶۴,۶۷۰,۷۳۹	۱۷۱,۳۵۸,۶۷۰,۷۳۹	-	-	سود جامع سال ۱۳۹۹
-	-	-	-	سود سهام مصوب
-	-	-	-	افزایش سرمایه
-	-	-	-	انتقال به سرمایه ثبت شده
-	-	-	-	تخصیص به اندوخته قانونی
۲۳۱,۳۶۴,۶۷۰,۷۳۹	۱۷۱,۳۵۸,۶۷۰,۷۳۹	-	۶۰,۰۰۶,۰۰۰,۰۰۰	مانده در ۱۳۹۹/۱۲/۳۰

شرکت پارس رگولاتور

شماره ثبت ۷۲۲۷۸

یادداشت های توضیحی، بخش جدایی ناپذیر صورت های مالی است

شرکت پارس رگولاتور (سهامی خاص)

صورت جریان های نقدی

سال مالی منتهی به ۳۰ اسفند ۱۳۹۹

سال ۱۳۹۸	سال ۱۳۹۹	یادداشت
ریال	ریال	
۳۸,۰۳۳,۵۴۷,۰۶۱	۷۶,۶۰۱,۶۹۲,۸۵۶	۲۰
-	-	
۳۸,۰۳۳,۵۴۷,۰۶۱	۷۶,۶۰۱,۶۹۲,۸۵۶	
(۵۷۰,۲۶۳,۱۱۹)	(۴,۲۷۴,۴۷۸,۲۰۲)	
(۵۷۰,۲۶۳,۱۱۹)	(۴,۲۷۴,۴۷۸,۲۰۲)	
۳۷,۴۶۳,۲۸۳,۹۴۲	۷۲,۳۲۷,۲۱۴,۶۵۴	
۷۳,۱۴۸,۲۹۶,۱۹۳	۳۵,۴۰۹,۳۷۰,۳۷۱	
(۷,۱۳۴,۸۴۰,۰۰۱)	(۲۱,۵۴۲,۷۳۲,۸۶۰)	
(۲۳,۷۳۴,۳۳۱,۹۶۹)	(۵۰,۱۷۲,۰۱۴,۳۱۵)	
۴۲,۲۷۹,۱۲۴,۲۲۳	(۳۶,۳۰۵,۳۷۶,۸۰۴)	
۷۹,۷۴۲,۴۰۸,۱۶۵	۳۶,۰۲۱,۸۳۷,۸۵۰	
۷۹,۳۵۹,۷۷۲,۶۰۸	۱۵۹,۱۰۲,۱۸۰,۷۷۳	
۱۵۹,۱۰۲,۱۸۰,۷۷۳	۱۹۵,۱۲۴,۰۱۸,۶۲۳	
.	.	

جریان های نقدی حاصل از فعالیتهای عملیاتی:

نقد حاصل از عملیات

پرداخت های نقدی بابت مالیات بر درآمد

جریان خالص ورود (خروج) نقد حاصل از فعالیت های عملیاتی

جریان های نقدی حاصل از فعالیت های سرمایه گذاری :

پرداخت های نقدی برای خرید دارایی های ثابت مشهود

جریان خالص ورود (خروج) نقد حاصل از فعالیت های سرمایه گذاری

جریان خالص ورود (خروج) نقد قبل از فعالیت های تامین مالی

جریان های نقدی حاصل از فعالیتهای تامین مالی :

دریافت از (پرداخت ) به سهامداران

دریافت های نقدی حاصل از تسهیلات

پرداختهای نقدی بابت سود تسهیلات

جریان خالص ورود (خروج) نقد حاصل از فعالیت های تامین مالی

خالص افزایش (کاهش) در موجودی نقد

مانده موجودی نقد در ابتدای سال

مانده موجودی نقد در پایان سال

معاملات غیر نقدی

شرکت پارس رگولاتور (سهامی خاص)  
یادداشت‌های توضیحی صورتهای مالی  
سال مالی منتهی به ۳۰ اسفند ۱۳۹۹

۱- تاریخچه و فعالیت

۱-۱- تاریخچه

شرکت پارس رگولاتور به شناسه ملی ۱۰۱۰۱۱۷۳۹۴۶ به صورت سهامی خاص تاسیس شده و طی شماره ۷۲۴۷۸ در تاریخ ۱۳۶۷/۰۹/۱۶ در اداره ثبت شرکتها و مالکیت صنعتی تهران به ثبت رسیده است. مرکز اصلی شرکت تهران خیابان کریمخان زند، نرسیده به هفت تیر، جنب ساختمان پتروشیمی، ساختمان ۴۶ و محل کارخانه های شرکت در پاکدشت شهرک صنعتی عباس آباد و کرج سرآسیاب ملارد و شهرک صنعتی صفادشت می باشد.

۱-۲- فعالیت اصلی

الف) خرید - تهیه - تولید - واردات - صادرات هرگونه وسایل، لوازم و فرآورده های فنی و صنعتی و انجام کلیه معاملاتی که برای حصول مقاصد مزبور مربوط باشد.  
ب) مشارکت با اشخاص (حقیقی یا حقوقی) طبق قوانین و مقررات موضوعه .  
ج) انجام هرگونه معاملات مجاز دیگر  
فعالیت اصلی شرکت طی سال مورد گزارش تولید انواع اتصالات و شیرآلات و فلنج و رگولاتور و ... بوده است.

۱-۳- تعداد کارکنان

متوسط تعداد کارکنان دائم و موقت در طی سال بشرح زیر بوده است :

۱۳۹۸	۱۳۹۹
نفر	نفر
۲۶۲	۲۸۳

۲- استانداردهای حسابداری جدید و تجدید نظر شده مصوب که هنوز لازم الاجرا نیستند:

۲-۱- استاندارد حسابداری ۳۵ با عنوان ((مالیات بر درآمد))

اجرای استاندارد حسابداری جدید شماره ۳۵ با عنوان مالیات بر درآمد که در سال ۱۳۹۹ لازم الاجرا است ، اثر با اهمیتی بر صورتهای مالی شرکت ندارد . اجرای استانداردهای حسابداری جدید و تجدید نظر شده مصوب که هنوز لازم الاجرا نمیباشد ، اثر با اهمیتی بر صورتهای مالی شرکت ندارد .

۳- اهم رویه های حسابداری

۳-۱- مبانی اندازه گیری استفاده شده در تهیه صورتهای مالی

صورت های مالی اساسا بر مبنای بهای تمام شده تاریخی تهیه شده است.



شرکت پارس رگولاتور (سهامی خاص)  
پادداشتهای توضیحی صورت های مالی  
سال مالی منتهی به ۳۰ اسفند ۱۳۹۹

۳-۳- درآمد عملیاتی

درآمد عملیاتی به ارزش منصفانه مابه ازای دریافتی یا دریافتی و به کسر مبالغ برآوردی از بابت برگشت از فروش و تخفیفات اندازه گیری می شود.

۳-۳-۱- درآمد عملیاتی حاصل از فروش کالا در زمان تحویل کالا به مشتری شناسایی می شود.

۳-۴- تسعیر ارز

۳-۴-۱- ارقام پولی ارزی با نرخ قابل دسترس ارز در تاریخ صورت وضعیت مالی و ارقام غیر پولی که به بهای تمام شده تاریخی ارزی اندازه گیری شده است، با نرخ قابل دسترس ارز در تاریخ انجام معامله، تسعیر می شود. نرخ های قابل دسترس به شرح زیر است:

۳-۴-۲- تفاوت های ناشی از تسویه یا تسعیر ارقام پولی ارزی به عنوان درآمد یا هزینه دوره وقوع شناسایی و در صورت سود و زیان گزارش می شود.

۳-۴-۳- در صورت وجود نرخ های متعدد برای یک ارز، از نرخ برای تسعیر استفاده می شود که جریان های نقدی آتی ناشی از معامله یا مانده حساب مربوط، بر حسب آن تسویه می شود. اگر تبدیل دو واحد پول به یکدیگر به صورت موقت ممکن نباشد، نرخ مورد استفاده، نرخ اولین تاریخی است که در آن، تبدیل امکان پذیر می شود.

۳-۵- مخارج تامین مالی

مخارج تامین مالی در دوره وقوع به عنوان هزینه شناسایی می شود، به استثنای مخارجی که مستقیماً قابل انتساب به تحصیل «دارایی های واجد شرایط» است.

۳-۶- دارایی های ثابت مشهود

۳-۶-۱- دارایی های ثابت مشهود بر مبنای بهای تمام شده اندازه گیری می شود. مخارج بعدی مرتبط با دارایی های ثابت مشهود که موجب بهبود وضعیت دارایی در مقایسه با استاندارد عملکرد ارزیابی شده اولیه آن گردد و منجر به افزایش منافع اقتصادی حاصل از دارایی شود، به مبلغ دفتری دارایی اضافه و طی عمر مفید باقی مانده دارایی های مربوط مستهلک می شود. مخارج روزمره تعمیر و نگه داری دارایی ها که به منظور حفظ وضعیت دارایی در مقایسه با استاندارد عملکرد ارزیابی شده اولیه دارایی انجام می شود، در زمان وقوع به عنوان هزینه شناسایی می گردد.

شرکت پارس رگولاتور (سهامی خاص)  
یادداشتهای توضیحی صورت های مالی  
سال مالی منتهی به ۳۰ اسفند ۱۳۹۹

۲-۶-۳- استهلاك دارایی های ثابت مشهود با توجه به الگوی مصرف منافع اقتصادی آتی مورد انتظار (شامل عمر مفید برآوردی) دارایی های مربوط و با در نظر گرفتن آیین نامه استهلاكات موضوع ماده ۱۴۹ اصلاحیه مصوب ۱۳۹۴/۰۴/۳۱ قانون مالیات های مستقیم مصوب اسفند ۱۳۶۶ و اصلاحیه های بعدی آن و براساس نرخ ها و روش های زیر محاسبه می شود:

نوع دارایی	نرخ استهلاك	روش استهلاك
ساختمان و تاسیسات	۱۰ درصد	نزولی
ماشین آلات	۱۰ و ۲۵ درصد	نزولی و خط مستقیم
وسایط نقلیه	۱۰ درصد	نزولی
اثاثیه و منسوبات	۱۰ ساله	خط مستقیم

۱-۲-۶-۳- برای دارایی های ثابتی که طی ماه تحصیل می شود و مورد بهره برداری قرار می گیرد، استهلاك از اول ماه بعد محاسبه و در حساب ها منظور می شود. در مواردی که هر یک از دارایی های استهلاك پذیر (به استثنای ساختمان ها و تاسیسات ساختمانی) پس از آمادگی جهت بهره برداری به علت تعطیل کار یا علل دیگر برای بیش از ۶ ماه متوالی در یک دوره مالی مورد استفاده قرار نگیرد، میزان استهلاك آن برای مدت یاد شده معادل ۳۰ درصد نرخ استهلاك منعکس در جدول بالا است. در این صورت چنانچه محاسبه استهلاك بر حسب مدت باشد، ۷۰٪ مدت زمانی که دارایی مورد استفاده قرار نگرفته است، به مدت باقی مانده تعیین شده برای استهلاك دارایی در این جدول اضافه خواهد شد.

### ۷-۳- دارایی های نامشهود

دارایی های نامشهود بر مبنای بهای تمام شده اندازه گیری و در حساب ثبت می شود. مخارجی از قبیل مخارج معرفی یک محصول یا خدمت جدید مانند مخارج تبلیغات، مخارج انجام فعالیت تجاری در یک محل جدید یا با یک گروه جدید از مشتریان مانند مخارج آموزش کارکنان، و مخارج اداری، عمومی و فروش در بهای تمام شده دارایی نامشهود منظور نمی شود. شناسایی مخارج در مبلغ دفتری یک دارایی نامشهود، هنگامی که دارایی آماده بهره برداری است، متوقف می شود. بنابراین، مخارج تحمل شده برای استفاده یا بکارگیری مجدد یک دارایی نامشهود، در مبلغ دفتری آن منظور نمی شود.

### ۸-۳- موجودی مواد و کالا

موجودی مواد و کالا بر مبنای «اقل بهای تمام شده و خالص ارزش فروش» هر یک از اقلام/ گروه های اقلام مشابه اندازه گیری می شود. در صورت فزونی بهای تمام شده نسبت به خالص ارزش فروش، مابه التفاوت به عنوان زیان کاهش ارزش موجودی شناسایی می شود. بهای تمام شده موجودی ها با بکارگیری روش های زیر تعیین می گردد:

روش مورد استفاده	
میانگین موزون	مواد اولیه بسته بندی
میانگین موزون	کالای در جریان ساخت
میانگین موزون	کالای ساخته شده

شرکت پارس رگولاتور (سهامی خاص)  
یادداشتهای توضیحی صورت های مالی  
سال مالی منتهی به ۳۰ اسفند ۱۳۹۹

۳-۹- ذخایر

ذخایر، بدهی هایی هستند که زمان تسویه و یا تعیین مبلغ آن توام با ابهام نسبتا قابل توجه است. ذخایر زمانی شناسایی می شوند که شرکت دارای تعهد فعلی (قانونی یا عرفی) در نتیجه رویدادهای گذشته باشد، خروج منافع اقتصادی برای تسویه تعهد محتمل باشد و مبلغ تعهد به گونه ای اتکاپذیر قابل برآورد باشد.

ذخایر در پایان دوره مالی بررسی و برای نشان دادن بهترین برآورد جاری تعدیل می شوند و هرگاه خروج منافع اقتصادی برای تسویه تعهد، دیگر محتمل نباشد، ذخیره برگشت داده می شود.

۳-۹-۱- ذخیره مزایای پایان خدمت

ذخیره مزایای پایان خدمت کارکنان بر اساس یک ماه آخرین حقوق ثابت و مزایای مستمر برای هر سال خدمت آنان محاسبه و در حساب ها منظور می شود.

۴- درآمدهای عملیاتی

۱۳۹۸	۱۳۹۹	
ریال	ریال	
۷۷۹.۰۰۲.۱۱۰.۵۴۷	۱.۹۲۱.۱۷۶.۶۳۵.۲۱۲	فروش داخلی
۱۲۸.۴۰۹.۵۰۲.۰۱۴	۳۴۵.۸۶۶.۰۱۲.۱۶۲	فروش صادراتی
(۵۱۰.۸۷۰.۶۳۴)	(۱.۰۵۴.۶۸۶.۱۰۰)	برگشت از فروش و تخفیفات
<u>۹۰۶.۹۰۰.۷۴۱.۹۲۷</u>	<u>۲.۲۶۵.۹۸۷.۹۶۱.۲۷۴</u>	

۴-۱- خالص درآمد عملیاتی به تفکیک وابستگی اشخاص:

۱۳۹۸		۱۳۹۹		
درصد نسبت به کل	درآمد عملیاتی	درصد نسبت به کل	درآمد عملیاتی	
	ریال		ریال	
	-			اشخاص وابسته
۱۰۰	۹۰۶.۹۰۰.۷۴۱.۹۲۷		۲.۲۶۵.۹۸۷.۹۶۱.۲۷۴	سایر مشتریان
	<u>۹۰۶.۹۰۰.۷۴۱.۹۲۷</u>		<u>۲.۲۶۵.۹۸۷.۹۶۱.۲۷۴</u>	

۴-۱-۱- از محل صادرات اقدام به واردات گردیده و رفع تعهد ارزی صورت گرفته است .



شرکت پارس رگولاتور (سهامی خاص)  
یادداشت‌های توضیحی صورت‌های مالی  
سال مالی منتهی به ۳۰ اسفند ۱۳۹۹

۴-۲ - جدول مقایسه‌ای درآمدهای عملیاتی و بهای تمام شده مربوط:

۱۳۹۹			
درآمد عملیاتی	بهای تمام شده	سود ناخالص	درصد سود ناخالص به درآمد عملیاتی
ریال	ریال	ریال	ریال
فروش خالص:			
گروه محصولات / محصول داخلی	۱.۹۲۰.۱۲۱.۹۴۹.۱۱۲	۱.۸۳۶.۸۵۰.۴۲۹.۶۱۹	۴
گروه محصولات / محصول صادراتی	۳۴۵.۸۶۶.۰۱۲.۱۶۲	۲۳۲.۱۰۶.۲۰۸.۵۱۳	۳۳
(اقلام کمتر از ۱۰ درصد درآمد عملیاتی) سایر	۲.۲۶۵.۹۸۷.۹۶۱.۲۷۴	۲.۰۶۸.۹۵۶.۶۳۸.۱۳۲	۲۷

۵- بهای تمام شده درآمدهای عملیاتی

۱۳۹۸	۱۳۹۹	
ریال	ریال	
۸۱۱.۶۴۹.۵۷۱.۴۹۵	۱.۹۵۰.۶۳۳.۷۴۶.۲۰۰	مواد مستقیم مصرفی
۵۸.۲۰۴.۷۵۷.۷۳۶	۸۸.۸۹۷.۲۰۸.۸۹۴	دستمزد مستقیم
۳۵.۱۷۴.۹۴۸.۶۷۷	۴۴.۶۰۴.۱۴۶.۲۱۹	سرپار تولید
۹۰۵.۰۲۹.۲۷۷.۹۰۸	۲.۰۸۴.۱۳۵.۱۰۱.۳۱۳	جمع هزینه‌های تولید
۳.۰۰۰.۱۷۱.۶۵۴	(۳۰۰.۸۰۰.۲۸۳.۷۱۳)	(افزایش) کاهش موجودی کالای در جریان ساخت
۹۰۸.۰۲۹.۴۴۹.۵۶۲	۲.۰۵۳.۳۳۴.۸۱۷.۶۰۰	بهای تمام شده کالای تولیدشده
(۲۶.۷۶۲.۰۱۷.۵۶۲)	۱۵.۶۲۱.۸۲۰.۵۳۲	(افزایش) کاهش موجودی کالای ساخته شده
۸۸۱.۲۶۷.۴۳۲.۰۰۰	۲.۰۶۸.۹۵۶.۶۳۸.۱۳۲	بهای تمام شده درآمد عملیاتی

۵-۱- تولیدات شرکت بر مبنای سفارش مشتریان طراحی و ساخته میشود.



شرکت پارس رگولاتور (سهامی خاص)  
یادداشت‌های توضیحی صورت های مالی  
سال مالی منتهی به ۳۰ اسفند ۱۳۹۹

۶- هزینه های فروش ، اداری و عمومی

۱۳۹۸	۱۳۹۹
ریال	ریال
۱۱,۱۲۹,۵۷۴,۳۲۵	۱۷,۰۷۱,۲۵۲,۳۰۷
۱۵۴,۸۰۰,۰۰۰	۱,۱۶۶,۶۷۹,۹۴۰
۱,۴۴۱,۰۰۰,۰۰۰	۵,۶۵۷,۰۰۰,۰۰۰
۳,۵۲۵,۳۹۳,۳۰۳	۵,۳۵۸,۲۹۴,۶۱۰
۷۶۷,۷۰۵,۵۳۳	۳,۹۲۶,۰۸۶,۸۰۸
۱۱,۸۷۵,۴۶۷,۳۸۴	۲,۷۶۰,۵۳۳,۷۴۲
۵,۹۳۵,۲۵۴,۵۷۴	۵,۷۴۰,۰۷۴,۳۲۰
۳۴,۸۲۹,۱۹۵,۱۱۹	۴۱,۶۷۹,۹۲۱,۷۲۷

حقوق و دستمزد و حق بیمه  
هزینه تبلیغات و بازرسی  
شارژ و اجاره ساختمان  
هزینه بیمه تکمیلی  
هزینه اداری  
هزینه مالیات  
سایر

۷- هزینه های مالی

۱۳۹۸	۱۳۹۹
ریال	ریال
۲۳,۷۳۴,۳۳۱,۹۶۹	۵۰,۱۷۲,۰۱۴,۳۱۵
۲۳,۷۳۴,۳۳۱,۹۶۹	۵۰,۱۷۲,۰۱۴,۳۱۵

سود تسهیلات مالی دریافتی از بانک

شرکت پارس رگولاتور (سهامی خاص)  
 یادداشت‌های توضیحی صورت های مالی  
 سال مالی منتهی به ۳۰ اسفند ۱۳۹۹

۸- دارایی های ثابت مشهود

جمع	اثاثه و منصوبات	وسایل نقلیه	ماشین آلات	تاسیسات	زمین
ریال	ریال	ریال	ریال	ریال	ریال
۱۹,۹۵۰,۷۹۲,۷۷۱	۸۷۳,۷۲۷,۳۸۵	۱۴۲,۷۳۷,۰۰۰	۱۳,۶۱۲,۰۸۹,۱۵۲	۶۶۶,۵۴۹,۹۵۷	۴,۶۵۵,۶۸۹,۲۷۷
۵۷۰,۲۶۳,۱۱۹	۲۵۳,۷۸۳,۱۱۹	۰	۳۱۶,۴۸۰,۰۰۰	۰	۰
۲۰,۵۲۱,۰۵۵,۸۹۰	۱,۱۲۷,۵۱۰,۵۰۴	۱۴۲,۷۳۷,۰۰۰	۱۳,۹۲۸,۵۶۹,۱۵۲	۶۶۶,۵۴۹,۹۵۷	۴,۶۵۵,۶۸۹,۲۷۷
۴,۲۷۴,۴۷۸,۲۰۲	۱,۱۶۷,۱۳۶,۰۰۰	۲,۵۰۰,۰۰۰,۰۰۰	۶۰۷,۳۴۲,۲۰۲	۰	۰
۰	۰	۰	۰	۰	۰
۲۴,۷۹۵,۵۳۴,۰۹۲	۲,۲۹۴,۶۴۶,۵۰۴	۲,۶۴۲,۷۳۷,۰۰۰	۱۴,۵۳۵,۹۱۱,۳۵۴	۶۶۶,۵۴۹,۹۵۷	۴,۶۵۵,۶۸۹,۲۷۷
۲,۱۰۵,۳۴۷,۷۳۲	۸۷,۲۷۲,۷۳۸	۱۴,۲۷۲,۷۰۰	۲,۰۰۳,۷۰۱,۲۹۴	۰	۰
۱,۵۸۶,۵۳۶,۶۶۰	۱۱۲,۷۵۱,۰۵۰	۱۴,۲۷۲,۷۰۰	۱,۳۹۲,۸۵۶,۹۱۵	۶۶۶,۶۴۰,۹۹۵	۰
۳,۶۹۱,۸۸۴,۳۹۲	۲۰۰,۱۲۳,۷۸۸	۲۸,۵۴۷,۴۰۰	۳,۳۹۶,۵۵۸,۲۰۹	۶۶۶,۶۴۰,۹۹۵	۰
۷۹۳,۲۶۸,۳۳۱	۵۶,۳۷۵,۵۲۵	۷,۱۳۶,۸۵۰	۶۹۶,۴۲۸,۴۵۸	۳۳,۳۲۷,۴۹۸	۰
۴,۴۸۵,۱۵۲,۷۲۳	۲۵۶,۴۹۹,۳۱۳	۳۵,۶۸۴,۲۵۰	۴,۰۹۲,۹۸۶,۶۶۷	۹۹,۹۸۲,۴۹۳	۰
۱,۶۸۳,۹۱۷۱,۴۹۸	۹۲۷,۳۸۶,۷۱۶	۱۱۴,۱۸۹,۶۰۰	۱۰,۵۳۲,۰۱۰,۹۴۳	۵۹۹,۸۹۴,۹۶۲	۴,۶۵۵,۶۸۹,۲۷۷
۲۰,۳۱۰,۳۸۱,۳۶۹	۲۰,۳۸۱,۴۷,۱۹۱	۲,۶۰۷,۰۵۲,۷۵۰	۱۰,۴۴۲,۹۲۴,۶۸۷	۵۶۶,۵۶۷,۴۶۴	۴,۶۵۵,۶۸۹,۲۷۷

بهای تمام شده

مانده در ابتدای سال ۱۳۹۸  
 افزایش  
 مانده در پایان سال ۱۳۹۸  
 افزایش

واگذار شده  
 سایر نقل و انتقالات و تغییرات  
 مانده در پایان سال ۱۳۹۹

استهلاک انباشته

مانده در ابتدای سال ۱۳۹۸  
 استهلاک سال ۱۳۹۸  
 مانده در پایان سال ۱۳۹۹  
 استهلاک سال ۱۳۹۹

واگذار شده

سایر نقل و انتقالات و تغییرات  
 مانده در پایان سال ۱۳۹۹  
 مبلغ دفتری در پایان سال ۱۳۹۸  
 مبلغ دفتری در پایان سال ۱۳۹۹

۸-۱- دارایی های ثابت مشهود تا ارزش ۳۹۰۰ میلیون ریال در مقابل خطرات احتمالی ناشی از حریق، سبیل و زلزله از پوشش بیمه ای برخوردار است.



شرکت پارس رگولاتور (سهامی خاص)  
یادداشتهای توضیحی صورت های مالی  
سال مالی منتهی به ۳۰ اسفند ۱۳۹۹

۹- دارائیهای نامشهود

۱۳۹۸	۱۳۹۹
ریال	ریال
۵,۸۹۴,۲۶۴	۵,۸۹۴,۲۶۴
۵,۸۹۴,۲۶۴	۵,۸۹۴,۲۶۴

حق امتیاز تلفن

۱۰- سایر دارایی ها

۱۳۹۸	۱۳۹۹
ریال	ریال
۷۷,۲۳۲,۱۶۳,۲۰۷	۷۵,۲۷۹,۰۶۳,۴۲۹
۱۳۰,۹۷۹,۱۴۰	.
۴۳,۷۵۲,۸۱۹	۴۳,۷۵۲,۸۱۹
۷۷,۴۰۶,۸۹۵,۱۶۶	۷۵,۳۲۲,۸۱۶,۲۴۸

سپرده مسدودی نزد بانکها

پیش پرداخت مالیات

عزیمه های تاسیس و قبل از بهره برداری (در اظهارنامه در قسمت سایر دریافتی ها آمده)

سپرده مسدودی نزد بانک به منظور اخذ ضمانتنامه میباشد.

۱۱- پیش پرداخت ها

۱۳۹۸	۱۳۹۹
ریال	ریال
۷,۴۹۱,۰۰۴,۰۰۰	
۶,۸۳۷,۳۸۱,۰۰۰	
۱,۵۴۳,۵۰۰,۰۰۰	
۲۴۰,۱۰۰,۰۰۰	
۷,۲۱۳,۴۹۱,۰۰۰	
۱,۷۲۶,۹۲۰,۰۰۰	
	۶,۳۶۹,۳۰۰,۰۰۰
	۳,۶۵۷,۵۶۰,۰۰۰
	۶,۱۲۱,۳۲۰,۰۰۰
	۴,۶۶۴,۷۰۰,۰۰۰
	۳,۱۰۶,۷۰۰,۰۰۰
	۳,۰۲۸,۰۱۰,۲۵۰
۲۵,۰۵۲,۳۹۶,۰۰۰	۲۶,۹۴۷,۵۹۰,۲۵۰

سفارشات خرید خارجی

پرونده oprc۴۳۲۹

پرونده oprc۴۳۱۸

پرونده oprc۴۴۵۷

پرونده oprc۴۵۲۱

پرونده oprc۴۵۴۱

پرونده oprc۴۵۴۸

پرونده oprc۴۸۷۶

پرونده oprc۴۹۳۲

پرونده oprc۴۹۸۶

پرونده oprc۱۰۰۵۱

پرونده oprc۴۹۶۶

پرونده oprc۴۸۲۲

۱۲- موجودی مواد و کالا

۱۳۹۸	۱۳۹۹
ریال	ریال
۴۸,۷۱۱,۴۲۴,۵۲۰	۳۱,۹۵۲,۰۴۷,۵۸۱
۵۷,۸۷۴,۳۴۱,۲۶۵	۴۲,۴۱۸,۷۲۰,۷۳۳
۲۶,۷۶۲,۰۱۷,۵۶۲	۵۷,۵۶۲,۳۰۱,۲۷۵
۱۳۳,۳۴۷,۷۸۳,۳۴۷	۱۳۱,۹۳۳,۰۶۹,۵۸۹

مواد اولیه

موجودی کالای ساخته شده

کار در جریان ساخت

۱۲-۱- موجودیها تا مبلغ ۱۹۵,۰۰۰ میلیون ریال در مقابل خطرات ناشی از آتش سوزی، شورش، اعتصاب و اغتشاش بیمه شده است.

شرکت پارس رگولاتور (سهامی خاص)  
یادداشت‌های توضیحی صورت های مالی  
سال مالی منتهی به ۳۰ اسفند ۱۳۹۹

۱۳ - دریافتنی های تجاری و سایر دریافتنی ها

۱۳۹۸	۱۳۹۹	
جمع	جمع	
ریال	ریال	
۳,۳۴۵,۷۶۸,۲۹۰	۳,۳۴۵,۷۶۸,۲۹۰	تجاری:
۳,۳۴۵,۷۶۸,۲۹۰	-	اسناد دریافتنی
		حساب های دریافتنی:
۱۹۲,۶۶۲,۹۲۶,۶۳۴	۱۸۵,۱۲۳,۵۸۶,۳۱۳	مشاور سازه
۷۶,۲۲۹,۲۹۰,۷۴۲	۱۱۲,۹۶۴,۰۲۳,۸۶۷	رکای سودان - ارزی
۵,۰۲۶,۴۱۸,۰۹۰	۷,۸۴۸,۰۸۵,۶۹۰	گاز سوزان -
۳۱,۰۱۶,۴۲۶,۲۷۹	۲۰,۴۶۴,۱۵۹,۶۰۰	ارگاز ارزی
۳,۷۵۷,۸۵۴,۷۰۰	۳,۲۳۴,۸۵۴,۷۰۰	پتروشیمی اروند
۱۲,۵۲۷,۲۱۷,۴۰۰	۲۰,۶۶۶,۶۳۹,۸۰۰	نوری تازه
۸۷۰,۷۰۱,۰۰۰	۱۵,۳۵۶,۱۸۹,۰۲۲	صنایع نفت و انرژی قشم
۸۱۵,۴۴۵,۰۰۰	۸۱۵,۴۴۵,۰۰۰	پمپ های صنعتی ایران
۲,۵۶۴,۶۹۱,۵۲۰	.	نفت و گاز پارس
۴۹۸,۸۰۵,۶۰۰	۴۹۸,۸۰۵,۶۰۰	نفت و گاز گچساران
۱۸۰,۳۶۶,۷۰۴,۰۹۱	۲۷۱,۵۷۲,۹۲۳,۰۱۸	جهان پارس
۱,۱۷۳,۷۶۰,۰۰۰	۱,۱۷۳,۷۶۰,۰۰۰	پتروسیف
۲,۴۰۲,۶۶۹,۶۰۷	۲,۳۵۵,۶۸۷,۳۷۷	پترو کاران شفق کیش
۸,۲۸۲,۹۰۸,۲۷۱	۸,۲۸۲,۹۰۸,۲۷۱	آقای نظام
۴۱۵,۸۹۴,۵۰۰	۴۱۵,۸۹۴,۵۰۰	ذوب آهن
۶۷,۶۲۶,۴۵۵,۸۹۲	۲۰۸,۱۹۹,۳۸۵,۸۲۱	گروه مینا
۱۷,۴۷۶,۶۵۵,۱۰۲	۴۶,۳۰۹,۳۹۰,۸۱۵	اسفالت توس
۲۱,۸۶۱,۰۷۹,۴۵۴	۱۶۶,۳۹۴,۹۴۹,۱۸۵	پتروشیمی کرمانشاه
.	۵۴,۱۲۶,۸۵۴,۸۶۳	عفیف محسن لبنان
۱۲۹,۷۰۰,۴۹۶,۹۱۸	۳۳۸,۵۲۸,۷۸۳,۱۷۸	سایر
۷۵۵,۲۷۶,۴۰۰,۸۰۰	۱,۶۴۸,۵۱۶,۳۲۶,۶۲۰	
۷۵۸,۶۲۲,۱۶۹,۰۹۰	۱,۶۵۱,۸۶۲,۰۹۴,۹۱۰	
		سایر دریافتنی ها:
.	۴۴۵,۷۱۳,۱۳۲	حساب های دریافتنی:
۱,۲۰۰,۰۰۰	۱,۲۰۰,۰۰۰	بدهکاران وام و مساعده
۱,۲۰۰,۰۰۰	۴۴۶,۹۱۳,۱۳۲	تعهد سهامداران
۷۵۸,۶۲۲,۳۶۹,۰۹۰	۱,۶۵۲,۳۰۹,۰۰۸,۰۴۲	

شرکت پارس رگولاتور (سهامی خاص)  
یادداشت‌های توضیحی صورت های مالی  
سال مالی منتهی به ۳۰ اسفند ۱۳۹۹

۱۴- موجودی نقد

۱۳۹۸	۱۳۹۹	
ریال	ریال	
۱۵۵,۴۲۸,۹۶۱,۵۸۲	۱۶۵,۶۴۳,۱۵۴,۶۳۴	موجودی نزد بانکها - ریالی
۳,۴۰۳,۷۰۱,۶۸۰	۲۹,۲۲۱,۸۳۵,۰۸۷	موجودی نزد بانکها - ارزی
۲۶۹,۵۱۷,۵۱۱	۲۵۹,۰۲۸,۹۰۲	تنخواه گردان
۱۵۹,۰۱۰,۲۰۱,۸۰,۷۷۳	۱۹۵,۱۲۴,۰۱۸,۶۲۳	

۱۵- سرمایه

سرمایه شرکت در تاریخ ۱۳۹۹/۱۲/۳۰ مبلغ ۶۰۰۰۶۰۰۰۰۰۰۰ ریال شامل ۶۰۰۰۶۰۰ سهم ۱۰۰۰۰ ریالی با نام تمام پرداخت شده می باشد  
ترکیب سهامداران در تاریخ صورت وضعیت مالی به شرح زیر است:

۱۳۹۸		۱۳۹۹		
درصد مالکیت	تعداد سهام	درصد مالکیت	تعداد سهام	
۲۸	۱,۶۸۰,۰۰۰	۲۸	۱,۶۸۰,۰۰۰	خانم جمیله مخلصی
۱۲,۵۰	۷۵۰,۰۰۰	۱۲,۵۰	۷۵۰,۰۰۰	آقای حسن روحانی
۱۸,۵۰	۱,۱۱۰,۰۰۰	۱۸,۵۰	۱,۱۱۰,۰۰۰	آقای حمید روحانی
۱۰	۶۰۰,۰۰۰	۱۰	۶۰۰,۰۰۰	خانم شهرزاد روحانی
۱۰	۶۰۰,۰۰۰	۱۰	۶۰۰,۰۰۰	خانم شبنم روحانی
۲۰	۱,۲۰۰,۰۰۰	۲۰	۱,۲۰۰,۰۰۰	خانم شهرزاد مخلصی
۰,۰۱	۳۰۰	۰,۰۱	۳۰۰	آقای هوشنگ مخلصی
	۳۰۰		۳۰۰	آقای علی مخلصی
۱	۶۰,۰۰۰	۱	۶۰,۰۰۰	آقای محمد حسین اخیانی
۱۰۰	۶,۰۰۰,۶۰۰	۱۰۰	۶,۰۰۰,۶۰۰	

شرکت پارس رگولاتور (سهامی خاص)  
یادداشتهای توضیحی صورت های مالی  
سال مالی منتهی به ۳۰ اسفند ۱۳۹۹

۱۶- پرداختنی های تجاری و سایر پرداختنی ها

۱۳۹۸	جمع	۱۳۹۹		یادداشت
		ارزی	ریالی	
ریال	ریال	ریال	ریال	
				تجاری:
				اسناد پرداختنی
				حسابهای پرداختنی
۷۵۴,۴۸۶,۰۷۴,۲۶۹	۱,۴۷۵,۳۰۳,۰۲۰,۹۷۱			۱۶-۱
۷۵۴,۴۸۶,۰۷۴,۲۶۹	۱,۴۷۵,۳۰۳,۰۲۰,۹۷۱	-	-	
				سایر پرداختنی ها:
				اسناد پرداختنی:
۴۱,۹۴۲,۹۵۷,۶۲۵	۱۱۹,۵۰۰,۱۷۸,۷۵۷			
۴۱,۹۴۲,۹۵۷,۶۲۵	۱۱۹,۵۰۰,۱۷۸,۷۵۷	-	-	
				حساب های پرداختنی:
				جاری سهامداران
				سازمان تامین اجتماعی
				مالیات حقوق کارکنان
				مالیات بر ارزش افزوده
				ذخیره مزایای پایان خدمت پرسنل
				سایر
۱۱۳,۱۴۹,۲۴۹,۵۲۹	۱۴۸,۵۵۸,۶۱۹,۹۰۰			۱۶-۲
۱,۷۶۱,۶۴۸,۸۱۸	۲,۴۱۰,۵۱۰,۶۵۱			
۱۲,۶۰۰,۰۰۰	۳۸۰,۱۶۳,۲۹۹			
۲۲,۵۷۱,۳۸۴,۲۶۶	۳۰,۵۸۵,۳۵۴,۹۳۶			
۴,۳۰۳,۵۰۶,۹۳۶	۴,۳۰۳,۵۰۶,۹۳۶			
۳,۳۴۷,۲۷۰,۶۳۰	۸,۴۸۱,۷۷۰,۶۳۰			
۱۴۵,۱۴۵,۶۶۰,۱۷۹	۱۹۴,۷۱۹,۹۲۶,۳۵۲	-	-	
۱۸۷,۰۸۸,۶۱۷,۸۰۴	۳۱۴,۲۲۰,۱۰۵,۱۰۹	-	-	
۹۴۱,۵۷۴,۶۹۲,۰۷۳	۱,۷۸۹,۵۲۳,۱۲۶,۰۸۰	-	-	

شرکت پارس رگولاتور (سهامی خاص)  
یادداشتهای توضیحی صورت های مالی  
سال مالی منتهی به ۳۰ اسفند ۱۳۹۹

۱۶-۱- پرداختنی های تجاری

۱۳۹۸	۱۳۹۹	ارزی	ریالی
جمع	جمع	ریال	ریال
۵۵۹.۱۷۰.۰۰۰	۵۵۹.۱۷۰.۰۰۰		نیروگاه صبا
۱۱.۳۱۵.۵۳۰.۶۶۵	۱۸۴.۳۸۶.۸۷۴.۷۰۷		نیروپارس
۳۲.۰۶۷.۸۰۰.۰۰۰	۵۰.۳۲۳.۸۰۰.۰۰۰		تکنو صنعت (کارگاه نصیری)
۱۲۸.۸۶۸.۸۴۷.۰۰۰	۲۷۵.۸۴۷.۰۰۰		تدبیر سامانه سپهر
۸۵۱.۸۳۵.۰۰۰	۸۵۱.۸۳۵.۰۰۰		بحر انرژی
۶۰۶.۱۴۹.۸۰۰	۶۰۶.۱۴۹.۸۰۰		نفت و گاز اروندان
۴.۴۰۰.۰۰۰.۰۰۰	۴.۴۰۰.۰۰۰.۰۰۰		لامیان
۴۱.۹۹۲.۷۶۳.۲۶۳	.		کنسرسیوم سازه جهانپارس
۶۱۴.۴۷۲.۳۲۰	۶۱۴.۴۷۲.۳۲۰		پترو پایدار ایرانیان
۶۴۵.۶۰۲.۵۶۰	۸۸۹.۱۵۵.۱۴۱		مهندسیین مشاور چگالش
۴۸۲.۸۰۰.۰۰۰	۴۸۲.۸۰۰.۰۰۰		زاگرس نصب سپاهان
۷۸۰.۰۰۰.۰۰۰	.		فرا ساحل
۱۲۸.۸۶۸.۸۴۷.۰۰۰	۴۷۴.۶۵۶.۱۵۱		معماران آسن پایه
۱۲۸.۸۶۸.۸۴۷.۰۰۰	۱۲۸.۸۶۸.۸۴۷.۰۰۰		تجارت آوین دنا
۲.۰۶۲.۸۶۷.۹۶۰	۲.۰۵۸.۵۷۴.۰۶۰		امید صنعت جنوب
۶۱۵.۱۳۶.۰۵۰	۶۱۵.۱۳۶.۰۵۰		بهره برداری نفت و گاز کارون
۲۸۵.۷۳۷.۷۳۰	۱۵.۹۵۵.۸۷۲.۳۳۰		یالایش نفت آبادان
۲.۷۱۰.۰۷۸.۰۹۰	۳.۴۱۷.۲۹۲.۰۹۰		یالایش نفت بندرعباس
۳۶۳.۸۰۶.۴۳۵	۲۴.۹۹۵.۹۳۸.۴۳۵		پترو یارس
۲.۰۶۴.۳۴۰.۳۷۶	۳.۱۶۷.۰۲۰.۳۷۶		پتروشیمی مارون
۴.۹۳۶.۶۰۵.۶۷۴	۴.۹۳۶.۶۰۵.۶۷۴		بیدک
۱.۸۸۸.۳۰۶.۶۷۳	۳.۵۱۷.۵۲۶.۳۵۴		صنایع انرژی EIED
۵.۸۹۳.۹۷۰.۹۵۰	۴۸.۵۷۴.۶۱۲.۴۹۶		فرا دست انرژی فلات
۸.۶۵۵.۲۱۰.۵۱۵	۲.۰۸۲.۴۱۲.۰۱۵		سنا بهلم
۱.۱۳۹.۵۵۹.۱۵۰	۱.۱۳۹.۵۵۹.۱۵۰		هیربدان
۱۳.۹۸۰.۰۰۰.۰۰۰	۲۴.۴۲۵.۲۸۴.۹۶۰		تهران رایمند
۵۰.۵۹۹.۹۴۶.۵۲۷	۲.۷۶۰.۰۲۴.۳۷۹		پترو یالایش کنگان
۱۷.۷۷۸.۳۸۶.۶۷۰	۸۵.۱۱۴.۴۴۷.۴۴۱		توس پیوند
۱.۷۳۴.۱۵۷.۹۸۰	۲.۹۸۳.۶۸۶.۰۲۹		پتروشیمی گچساران
۲.۴۲۹.۶۱۸.۶۵۲	۶۶.۳۲۵.۷۷۱.۴۴۰		طراحی و مهندسی ساختمان نفت
۷۱۴.۰۹۵.۹۸۷	۷۱۴.۰۹۵.۹۸۷		کالای نفت تهران
.	۱۱۲.۵۱۹.۴۴۷.۶۸۰		آبتین دز یارس
.	۶۹.۸۸۹.۲۴۱.۱۶۷		الوند تجارت هخامنش
.	۱۳۵.۰۵۲.۷۴۷.۵۳۰		پترو راه شیران نورد
.	۱۳۷.۷۴۳.۷۳۱.۱۵۸		جهان تو ممتاز آسیا
.	۴۴.۴۱۴.۷۲۸.۹۶۰		توسعه نفت و گاز مینا
.	۳۹.۲۳۴.۱۷۵.۰۰۰		آلیازهای رنگین صبا
۱۵۵.۷۱۱.۵۸۴.۲۴۲	۲۷۰.۹۳۱.۴۸۳.۰۹۱		سایر
۷۵۴.۴۸۶.۰۷۴.۲۶۹	۱.۴۷۵.۳۰۲.۰۲۰.۹۷۱		



شرکت پارس رگولاتور (سهامی خاص)  
یادداشتهای توضیحی صورت های مالی  
سال مالی منتهی به ۳۰ اسفند ۱۳۹۹

۱۶-۲- جاری شرکاء

۱۳۹۸	۱۳۹۹	
ریال	ریال	
۵۵.۳۶۱.۶۷۷.۴۳۵	۷۳.۶۱۱.۶۷۷.۴۳۵	هوشنگ مخلصى
۳۰.۹۰۴.۱۱۰.۸۹۱	۴۸.۰۶۳.۴۸۱.۲۶۲	حمید روحانى
۲۶.۸۶۲.۵۱۱.۷۶۶	۲۶.۸۶۲.۵۱۱.۷۶۶	حسن روحانى
۱۹.۰۰۰.۰۰۰	۱۹.۰۰۰.۰۰۰	محمد حسين اخيائى
۱.۹۴۹.۴۳۷	۱.۹۴۹.۴۳۷	محمد روحانى
۱۱۳.۱۴۹.۲۴۹.۵۲۹	۱۴۸.۵۵۸.۶۱۹.۹۰۰	

۱۷- تسهیلات مالی

۱۳۹۸	۱۳۹۹	نرخ سود	تاریخ سررسید	
ریال	ریال			
۱۷.۰۰۰.۰۰۰.۰۰۰	.	۱۸٪	۱۳۹۹	تسهیلات بانک ملی ۱
		۱۸٪	۱۳۹۹	تسهیلات خرید دین ملی
	۳۶.۷۰۵.۹۱۵.۳۵۷	۱۸٪	۱۳۹۹	تسهیلات بانک پارسیان
	۱۱.۳۵۳.۹۴۹.۵۰۴	۱۸٪	۱۳۹۹	تسهیلات بانک توسعه صادرات
۲۷.۴۹۹.۶۴۰.۱۲۰	۳۰.۰۰۰.۰۰۰.۰۰۰	۱۸٪	۱۳۹۹	تسهیلات بانک کارآفرین
۶۱.۰۱۰.۶۷۲.۲۴۵		۱۸٪	۱۳۹۹	تسهیلات بانک صنعت و معدن صندوق توسعه
۸۲۹.۳۴۴.۷۱۸		۱۸٪	۱۳۹۹	تسهیلات بانک سپه
۶.۷۳۷.۰۵۹.۳۶۲-		۱۸٪	۱۳۹۹	تسهیلات صندوق شریف
۹۹.۶۰۲.۵۹۷.۷۲۱	۷۸.۰۵۹.۸۶۴.۸۶۱			

۱۷-۱- بخشی از تسهیلات اخذ شده از بانک صنعت و معدن به مبلغ ۷۰۴۸۲۲۱۷۰۰۰ و بانک ملی به مبلغ ۲۲۳۰۰۰۰۰۰۰ ریال در حساب سایر حسابها و اسناد پرداختی ثبت شده است و در قبال تسهیلات دریافتی فوق چک و سفته به وثیقه گذاشته شده

۱۸- پیش دریافتها

مبلغ مذکور بابت وجوه دریافتی جهت ارائه خدمات می باشد که از سال های قبل منتقل شده است.

شرکت پارس رگولاتور (سهامی خاص)  
یادداشت‌های توضیحی صورت های مالی  
سال مالی منتهی به ۳۰ اسفند ۱۳۹۹

۱۹- نقد حاصل از عملیات

۱۳۹۸	۱۳۹۹	
ریال	ریال	
۳۳.۵۵۷.۳۶۹.۰۰۰	۱۰۵.۱۷۹.۳۸۷.۱۰۰	سود خالص
-	-	تعدیلات:
۲۳.۷۳۴.۳۳۱.۹۶۹	۵۰.۱۷۲.۰۱۴.۳۱۵	هزینه مالیات بر درآمد
۱.۵۸۶.۵۳۶.۶۶۰	۷۹۳.۲۶۸.۳۳۱	هزینه های مالی
۵۸.۸۷۸.۲۳۷.۶۲۹	۱۵۶.۱۴۴.۶۶۹.۷۴۶	استهلاک دارایی های غیر جاری
		جمع تعدیلات
		تغییرات در سرمایه در گردش:
(۴۹۵.۰۴۷.۰۹۱.۵۸۰)	(۸۹۳.۶۸۵.۶۳۸.۹۵۲)	کاهش (افزایش) دریافتی های عملیاتی
(۱۱۷.۹۹۴.۷۶۰.۰۳۳)	۱.۴۱۴.۷۱۳.۷۵۸	کاهش (افزایش) موجودی مواد و کالا
(۲۴.۹۲۱.۵۹۲.۸۵۵)	(۱.۸۹۵.۱۹۴.۲۵۰)	کاهش (افزایش) پیش پرداخت های عملیاتی
(۶۱.۶۸۱.۸۳۹.۷۱۴)	۲۰.۸۴۰.۷۸.۹۱۸	کاهش (افزایش) سایر دارایی ها
۶۷۸.۸۰۰.۵۹۳.۶۱۴	۸۱۲.۵۳۹.۰۶۳.۶۳۶	افزایش (کاهش) پرداختی های عملیاتی
(۲۰.۸۴۴.۶۹۰.۵۶۸)	(۷۹.۵۴۲.۹۷۶.۸۹۰)	جمع تغییرات در سرمایه در گردش
۳۸.۰۳۳.۵۴۷.۰۶۱	۷۶.۶۰۱.۶۹۲.۸۵۶	نقد حاصل از عملیات

شرکت پارس رگولاتور (سهامی خاص)  
یادداشت‌های توضیحی صورت های مالی  
سال مالی منتهی به ۳۰ اسفند ۱۳۹۹

۲۰- مدیریت سرمایه و ریسک ها

۲۰-۱- مدیریت سرمایه

شرکت سرمایه خود را مدیریت می کند تا اطمینان حاصل کند در حین حداکثر کردن بازده دینفعان از طریق بهینه سازی تعادل بدهی و سرمایه، قادر به تداوم فعالیت خواهد بود. ساختار سرمایه شرکت از خالص بدهی و حقوق مالکانه تشکیل می شود. استراتژی کلی شرکت از ابتدای تاسیس بدون تغییر باقی مانده است و شرکت در معرض هیچگونه الزامات سرمایه تحمیل شده از خارج از شرکت نیست. شرکت فاقد کمیته مدیریت ریسک می باشد لذا ساختار سرمایه شرکت توسط هیئت مدیره به صورت دوره ای مورد بررسی قرار می گیرد. شرکت یک نسبت اهرمی هدف به میزان ۲۰٪-۲۵٪ دارد که بعنوان نسبت خالص بدهی به سرمایه تعیین شده است.

۲۰-۱-۱- نسبت اهرمی

نسبت اهرمی در پایان سال به شرح زیر است :

۱۳۹۸/۱۲/۲۹	۱۳۹۹/۱۲/۳۰	
ریال	ریال	
۱,۰۴۴,۱۸۲,۴۰۶,۴۹۹	۱,۸۷۰,۵۸۸,۱۰۷,۶۴۶	جمع بدهی
(۱۵۹,۱۰۲,۱۸۰,۷۷۳)	(۱۹۵,۱۲۴,۰۱۸,۶۲۳)	موجودی نقد
۸۸۵,۰۸۰,۲۲۵,۷۲۶	۱,۶۷۵,۴۶۴,۰۸۹,۰۲۳	خالص بدهی
۱۲۶,۱۸۵,۲۸۳,۶۳۹	۲۳۱,۳۶۴,۶۷۰,۷۳۹	حقوق مالکانه
۷۰۱	۷۲۴	نسبت خالص بدهی به حقوق مالکانه(درصد)

۲۰-۲- اهداف مدیریت ریسک مالی

هیئت مدیره شرکت، خدماتی برای دسترسی هماهنگ به بازارهای مالی داخلی و بین المللی و نظارت و مدیریت ریسک های مالی مربوط به عملیات شرکت از طریق گزارش های ریسک داخلی که آسیب پذیری را برحسب درجه و اندازه ریسک ها تجزیه و تحلیل می کند، ارائه می کند. این ریسک ها شامل ریسک بازار (شامل ریسک نرخ ارز و سایر ریسک های قیمت)، ریسک اعتباری و ریسک نقدینگی می باشد.

۲۰-۳- ریسک بازار

فعالیت های شرکت در وهله اول آن را در معرض ریسک های مالی تغییرات در نرخ های مبادله ارزی قرار می دهد. شرکت به منظور مدیریت کردن آسیب پذیری از ریسک ارزی، موارد زیر را بکار میگیرد :

آسیب پذیری از ریسک بازار با استفاده از تجزیه و تحلیل حساسیت، اندازه گیری می شود. تجزیه و تحلیل حساسیت، تأثیر یک تغییر منطقی محتمل در نرخ های ارز در طی سال را ارزیابی می کند. دوره زمانی طولانی تر برای تجزیه و تحلیل حساسیت، ارزش در معرض ریسک را تکمیل میکند و به شرکت در ارزیابی آسیب پذیری از ریسک های بازار، کمک می کند.

شرکت پارس رگولاتور (سهامی خاص)  
یادداشت‌های توضیحی صورت های مالی  
سال مالی منتهی به ۳۰ اسفند ۱۳۹۹

۲۰-۴- مدیریت ریسک ارز

شرکت معاملاتی را به ارز انجام می دهد که در نتیجه، در معرض آسیب پذیری از نوسانات نرخ ارز قرار می گیرد.

۲۰-۵- مدیریت ریسک اعتباری

ریسک اعتباری به ریسکی اشاره دارد که طرف قرارداد در ایفای تعهدات قراردادی خود ناتوان باشد که منجر به زیان مالی برای شرکت شود. شرکت سیاستی مبنی بر معامله تنها با طرف های قرارداد معتبر و اخذ وثیقه کافی، در موارد مقتضی، را اتخاذ کرده است. تا ریسک اعتباری ناشی از ناتوانی در ایفای تعهدات توسط مشتریان را کاهش دهد. شرکت تنها با شرکتهایی معامله می کند که رتبه اعتباری بالایی داشته باشد. شرکت با استفاده از اطلاعات مالی عمومی و سوابق معاملاتی خود، مشتریان عمده خود را رتبه بندی اعتباری می کند. آسیب پذیری شرکت و رتبه بندی اعتباری طرف قراردادهای آن، به طور مستمر نظارت شده و ارزش کل معاملات با طرف قراردادهای تأیید شده گسترش می یابد. دریافتنی های تجاری شامل تعداد زیادی از مشتریان است که در بین صنایع متنوع و مناطق جغرافیایی گسترده شده است. ارزیابی اعتباری مستمر بر اساس وضعیت مالی حسابهای دریافتنی انجام می شود.

۲۰-۶- مدیریت ریسک نقدینگی

شرکت برای مدیریت ریسک نقدینگی، یک چهارچوب ریسک نقدینگی مناسب برای مدیریت کوتاه مدت، میان مدت و بلند مدت تامین وجوه و الزامات مدیریت نقدینگی تعیین کرده است. شرکت ریسک نقدینگی را از طریق نگهداری اندوخته کافی و تسهیلات بانکی، از طریق نظارت مستمر بر جریان های نقدی پیش بینی شده و واقعی و از طریق تطبیق مقاطع سر رسید داراییها و بدهیهای مالی، مدیریت می کند.

۲۱- معاملات با اشخاص وابسته

شرکت فاقد معاملات با اشخاص وابسته میباشد.

۲۲- تعهدات، بدهی های احتمالی و دارایی های احتمالی

شرکت فاقد تعهدات و بدهیهای احتمالی است.

شرکت پارس رگولاتور (سهامی خاص)  
یادداشت‌های توضیحی صورت های مالی  
سال مالی منتهی به ۳۰ اسفند ۱۳۹۹

۲۳- وضعیت مالیاتی

درآمد مشمول مالیات

سال مالی	سود (زیان) ابرازی	ابرازی	تخصیصی	قطعی	مالیات
	ریال	ریال	ریال	ریال	ریال
۱۳۹۲	۱,۱۰۵,۱۲۹,۷۸۰	۲۰۶,۳۶۹,۸۴۰	۹,۷۵۷,۹۹۷,۳۸۳	-	۲۰۶,۳۷۰,۰۰۰
۱۳۹۳	۲,۵۷۰,۷۸۹,۲۷۵	۳۵۴,۵۴۱,۳۱۹	۲,۸۰۵,۷۳۱,۲۲۵	۲,۸۰۵,۷۳۱,۲۲۵	۲,۸۰۵,۷۳۱,۲۲۵
۱۳۹۴	۴,۲۷۱,۱۰۲,۳۰۰	۴۹۶,۹۱۳,۰۷۵	۳,۰۲۵,۵۲۱,۱۲۴		۱۷۳,۹۲۰,۰۰۰
۱۳۹۵	۱,۰۰۳,۵۹۴,۴۶۳	۵۲,۲۰۰,۰۰۲	۲,۴۸۶,۱۹۸,۱۰۰	۲,۴۸۶,۱۹۸,۱۰۰	۵۲,۲۰۰,۰۰۲
۱۳۹۶	۲,۶۲۷,۵۹۸,۶۳۴	۱۳۱,۸۶۳,۲۵۰	۳,۳۴۷,۶۷۳,۴۳۰	۳,۳۴۷,۶۷۳,۴۳۰	۳,۳۴۷,۶۷۳,۴۳۰
۱۳۹۷	۱۹,۶۹۹,۹۹۹,۹۹۵	۵۵۸,۲۱۰,۰۰۰	۲۹,۷۴۵,۴۰۷,۴۶۲	۲۹,۷۴۵,۴۰۷,۴۶۲	۷,۴۳۶,۳۵۱,۸۶۶
۱۳۹۸	۳۳,۵۵۷,۳۶۹,۰۰۰				
۱۳۹۹	۱۰۵,۱۷۹,۳۸۷,۱۰۰				

۱- ۲۳- مالیات شرکت تا سال ۹۷ و بجز سال ۹۳ قطعی و تسویه شده است.

تضمین کیفیت و استانداردهای تولید



CE  
Certificate No: PE-0129

## Pars Regulator Co. Since 1988

شرکت پارس رگولاتور (سهامی خاص) - تاسیس ۱۳۶۷  
عضو انجمن سازندگان تجهیزات صنعت نفت ایران  
دانش بنیان  
بنام خدا

تاریخ: ۹۸/۰۵/۱۳

### موضوع: تضمین کالا و خدمات پس از فروش

با سلام؛

- احتراماً مطابق با فرم " مدارک و مستندات مورد نیاز جهت ارزیابی " در مورد " تضمین کالا و خدمات پس از فروش " موارد زیر به استحضار حضرتعالی می رسد:
- ۱- محصولات این شرکت اعم از تولیدی و وارداتی، دارای ۱۲ ماه گارانتی از زمان نصب و ۱۸ ماه گارانتی از زمان فروش می باشد.
  - ۲- نحوه تأمین خدمات پس از فروش در محل استفاده در مدت گارانتی به عهده شرکت پارس رگولاتور بوده و بعد از آن طی توافق های آتی صورت می پذیرد.
  - ۳- شرکت پارس رگولاتور دارای بسته بندی های متنوع جهت محصولات خویش بوده که مواردی مانند استحکام و مراقبت کامل از محصول، انبارش راحت ، دسترسی به مشخصات محصول ، سهولت در جابجایی ها و ... جزو مشخصات این بسته بندی ها می باشد.
  - ۴- درمورد چگونگی نصب نیز طبق توافق صورت گرفته و قرارداد مربوطه انجام وظیفه می گردد.
  - ۵- آموزش کاربرد، نگهداری و تعمیرات در صورت لزوم و طبق قرارداد انجام خواهد گرفت.
  - ۶- ظرفیت تولید نیز با توجه به پروانه بهره برداری از وزارت صنایع این شرکت، تولید سالانه ۵۰ تن اتصالات استیل و سیصد و نود هزار عدد انواع رگولاتور صنعتی و خانگی در سال می باشد. (کپی پروانه بهره برداری از وزارت صنایع در پیوست اساسنامه...)

با سپاس  
حسن روحانی - مدیرعامل  
گروه صنعتی پارس رگولاتور (سهامی خاص)  
PR  
«دانش بنیان»

Head Office:

2nd. Floor, No. 46, Karimkhan St., Tehran - IRAN

Tel: (+98 - 21) 88 30 77 66

Fax: (+98 - 21) 88 83 41 40 Post Code: 1584893119

www.parsregulator.com

دفتر مرکزی:

تهران، خیابان کریمخان، پلاک ۴۶، طبقه ۲، واحد ۴

تلفن: ۸۸ ۳۰ ۷۷ ۶۶

فکس: ۸۸ ۸۳ ۴۱ ۴۰

کدپستی: ۱۵۸۴۸۹۳۱۱۹

info@parsregulator.com



ISO9001:2008



بیمه نامه مسئولیت مدنی تولید کنندگان کالا  
در قبال مصرف کنندگان

# CERTIFICATE

*This is to Certify That*

## **Pars Regulator Co.**

*No. 46, Karimkhan Zand St.,  
Tehran – IRAN*

*Has been Assessed and Found Compliant  
With the Requirements of:*

*International Standard of Health, Safety and Environmental Management System*

## **HSE-MS**

*Registration  
Scope of Activities:*

**Production and Supply of Steel Fittings,  
Flanges, Valves, Steam Traps,  
Filters and Strainers**

**Certificate Number: 1160801**

<b>Issue Date of This Certificate:</b> 29 Sep 2021	<b>Next Assessment:</b> 29 Sep 2022
<b>Expiry Date of This Certificate:</b> 29 Sep 2022	<b>The Certificate Renewal Period:</b> 05

Signed for and behalf of:

Certification Body of System (UK) Limited  
20-22 Wenlock Rd, London, N1 7GU,  
United Kingdom  
Email: [info@cbscertification.com](mailto:info@cbscertification.com)  
Web Site: [cbscertification.com](http://cbscertification.com)



Certification Manager

*Richard Watson*



**“The Validity of this Certificate is Dependent Upon Ongoing Surveillance”**

- Lack of Fulfillment of Conditions as Set Out in the Certification Agreement may Render this Certificate Invalid.  
- The Certificate Remain the Property of Certification Body of System Ltd. “CBS”, to Whom it Must be Returned Upon Requests.



# CERTIFICATE

*This is to Certify That*

## **Pars Regulator Co.**

*No. 46, Karimkhan Zand St.,  
Tehran – IRAN*

*Has been Assessed and Found Compliant  
With the Requirements of:  
International Standard of Quality Management System*

## **ISO 9001:2015**

*Registration  
Scope of Activities:*

**Production and Supply of Steel Fittings,  
Flanges, Valves, Steam Traps,  
Filters and Strainers**

**Certificate Number: 1081502**

**Issue Date of This Certificate:** 29 Sep 2021      **Next Assessment:** 29 Sep 2022  
**Expiry Date of This Certificate:** 29 Sep 2022      **The Certificate Renewal Period:** 05

Signed for and behalf of:

Certification Manager

Certification Body of System (UK) Limited  
20-22 Wenlock Rd, London, N1 7GU,  
United Kingdom  
Email: [info@cbscertification.com](mailto:info@cbscertification.com)  
Web Site: [cbscertification.com](http://cbscertification.com)



*Richard Watson*



**"The Validity of this Certificate is Dependent Upon Ongoing Surveillance"**

- Lack of Fulfillment of Conditions as Set Out in the Certification Agreement may Render this Certificate Invalid.
- The Certificate Remain the Property of Certification Body of System Ltd. "CBS", to Whom it Must be Returned Upon Requests.
- This Certificate is Accredited by International Accreditation Committee Limited Services "IAS" and the Use of the Accreditation Mark Indicates Accreditation in Respect of those Activities Covered by the Accreditation Certification Number 1001-04

# CERTIFICATE

*This is to Certify That*

**Pars Regulator Co.**

No. 46, Karimkhan Zand St.,  
Tehran – IRAN

*Has been Assessed and Found Compliant  
With the Requirements of:*

*International Standard of Health, Safety and Environmental Management System*

**HSE-MS**

*Registration  
Scope of Activities:*

**Production and Supply of Steel Fittings,  
Flanges, Valves, Filters and Strainers**

**Certificate Number: 1160801**

Issue Date of This Certificate: Aug.2020

Next Assessment: Aug.2021

Expiry Date of This Certificate: Aug.2021

The Certificate Renewal Period: 04

Signed for and behalf of:

Certification Manager

Certification Body of System (UK) Limited  
20-22 Wenlock Rd, London, N1 7GU,  
United Kingdom  
Email: info@cbscertification.com  
Web Site: cbscertification.com



*Richard Watson*



**"The Validity of this Certificate is Dependent Upon Ongoing Surveillance"**

- Lack of Fulfillment of Conditions as Set Out in the Certification Agreement may Render this Certificate Invalid.
- The Certificate Remain the Property of Certification Body of System Ltd. "CBS", to Whom it Must be Returned Upon Requests.

# CERTIFICATE

*This is to Certify That*

**Pars Regulator Co.**

No. 46, Karimkhan Zand St.,  
Tehran – IRAN

*Has been Assessed and Found Compliant  
With the Requirements of:*

*International Standard of Quality Management System*

## ISO 9001:2015

*Registration  
Scope of Activities:*

**Production and Supply of Steel Fittings,  
Flanges, Valves, Steam Traps, Filters and  
Strainers**

**Certificate Number: 1081502**

Issue Date of This Certificate: Aug.2020

Next Assessment:

Aug.2021

**Expiry Date** of This Certificate: **Aug.2021**

The Certificate Renewal Period: 04

Signed for and behalf of:

Certification Manager

Certification Body of System (UK) Limited  
20-22 WeniocK Rd, London, N1 7GU,  
United Kingdom  
Email: info@cbscertification.com  
Web Site: cbscertification.com



*Richard Watson*



**“The Validity of this Certificate is Dependent Upon Ongoing Surveillance”**

- Lack of Fulfillment of Conditions as Set Out in the Certification Agreement may Render this Certificate Invalid.
- The Certificate Remains the Property of Certification Body of System Ltd. “CBS”, to Whom it Must be Returned Upon Requests.
- This Certificate is Accredited by International Accreditation Committee Limited Services “IAS” and the Use of the Accreditation Mark Indicates Accreditation in Respect of those Activities Covered by the Accreditation Certification Number 1001-04

# Certificate of Registration



## *Certificate Number*

**16/086618**

*This is to certify that the under mentioned part/s have been tested with satisfactory results in accordance with the relevant requirement of the MI type Approval System.*

*This certificate is issued to:*

Producer : Pars Regulator Co.  
Place of Production : No.263, Daneshe Gharbi St., Sar Asiab, Malard, Tehran- Iran  
Location of Inspection : No.263, Daneshe Gharbi St., Sar Asiab, Malard, Tehran- Iran  
Type : 1" 3000 Psi Class Equal 1500-Ball Valve Floating – Full Bore  
Valve Serial Number : 0453  
Date of Inspection : 11<sup>th</sup> August 2016  
Specified Standard : Fire test based on Req. API 607  
Application : Onshore / Offshore & Industrial Applications  
Condition : No any specific condition

---

**Certificate No.** : 16/086618

**Issue date** : 21<sup>st</sup> August 2016  
**Expiry date** : 20<sup>th</sup> August 2019

*Kasra E. Gahfouri*  
General Manager

**Validity of Certificate:**

Three years subject to annual facility & design survey by a representative of this company and renewal of this certificate after three years.





**Registered Office :** 36 ISLIP Gardens , Northolt , Middlesex , England , UB5 5BX

**Tel:** +44 208 845 00 77  
**info@nobelcert.com**

**Iran Office :** Unit 14 , 5<sup>th</sup> Floor, No.1, Moazzam Alley, Rad Alley, North Felestin St., Tehran, Iran

**Tel:** +98 21 888 999 11

**Fax:** +98 21 88 93 43 07

Ref. No: IR-MS-4698

Date: 2015.05.15

**Subject :** Certificate Validity Extension

**Client Name :** Pars Regulator Co.

**Client Reference :** 00256

Dear Sir

On behalf of "Nobel Certification" , according to Positive Decision by "Certification Decision Panel of Nobel" , I would like to Congratulate you on the success of your organization to Continue your certificate(s) validity , for following standard :

Certificate Standard	Surveillance Period		Validity Extension Date	Expiry Date
	1st	2nd		
HSE-MS			15 May 2015	20 May 2016

Extension of Validity for Your Certificate(s) only could be checked & confirmed , against the current listing of Nobel database for Certified Clients are available on [www.nobelcert.com](http://www.nobelcert.com) now

Please Remember to ensure that you maintain your management system in preparation for your next Surveillance audit .

***Yours Sincerely***

***Peyman Moradi***

***President of Nobel Certification Ltd.***



## INSPECTION CERTIFICATE

Ref. No: 650201/23234

In pursuance to an order for inspection given to us by,

**CLIENT** : PARS REGULATOR CO.  
2TH FLOOR, BUILDING 54, KARIMKHAN ST, TEHRAN, IRAN  
TEL:+98 21 88832249 , FAX:+98 21 88834140

**INSPECTED MATERIAL** : NEEDLE VALVE 1/2" NPTM \* 1/2" NPTF 6000 PSI

**INSPECTION PLACE** : ABAS ABAD INDUSTRIAL ZONE-SHARIF ABAD-TEHRAN-IRAN

**INSPECTION DATE** : 02/JANUARY/2008

**SCOPE OF INSPECTION** : VISUAL QUALITY INSPECTION, QUANTITY CHECK, PACKING/MARKING INSPECTION AND REVIEW OF DOCUMENTS

**PROFORMA INVOICE** : 85/28/3031 DATED 1385/12/11

We hereby certify the following inspection as per "PARS REGULATOR CO." requisition.

Our findings are presented in general as below:

• **Visual Quality Inspection:**

- All of the manufactured needle valves were checked . All the valves were observed exactly same in shape .
- Not any damage were observed on the valves .
- The cargo were in good condition .
- Two selected valves were Hydraulic proof pressure tested under 9000 psi for 15min and there were no defect or leakage on the valves .

• **Quantity Check:**

60 pcs of needle valves were found ready .

• **Packing Inspection:**

There were three cartons. every two valves were packed in nylon bags and ten of the bags were in the carton.

• **Marking Inspection:**

On the one side of the valves " NVS8M.F were marked.  
1/2 " NPT "

On the other side of the valves " PR-CS.09 were marked.

←  
MWP-414bar  
(6000PSI)

• **Review of Documents:**

These documents were reviewed .

- Mill test & inspection certificate no. S4801 dated 12.12.2007
- Drawing No. f:\shamsi\d...ne...asbest
- Certificate nr: MEST366319/2006/
- Certificate nr: MEST366311/2006/

This inspection certificate reflects the findings determined at time and place of our intervention only.

This inspection certificate is issued by the company under its General Conditions for Inspection and Testing Services. The issuance of this inspection certificate does not exonerate buyers or sellers from exercising all their rights and discharging all their liabilities under the contract of Sale. Stipulations to the contrary are not binding on the Company. The Company's responsibility under this inspection certificate is limited to proven negligence and will in no case be more than ten times the amount of the fees or commission. Except by special arrangement samples, if drawn, will not be retained by the company for more than three months.

SGS IRAN Ltd., 06/January/2008

Job file No.: 08-00063L04



K. J. Jashpaur

SGSPAPER  
00743618





# Certificate of Registration



Certificate No.: 14/13751

## Test Details ( Product Type Test No. 14/13751 )

From the required tests by ASTM F 1387 ( 2012), Only the following tests carried out with satisfactory results.

- a- Sampling of the above mentioned items from production line
- b- Material verification review
- c- Witnessed of Hydraulic Proof Pressure Test
- d- Witnessed of Hydraulic Impulse Vibration Test in ambient temperature
- e- Witnessed of Static Gas Pressure Test

The details of the acceptable test pressures with reference to various tests mentioned above have reviewed and endorsed by Moody International Iran in the manufacturer reports.

Authorised Signature

Moody International Certification Ltd.

[www.moodyint.com](http://www.moodyint.com)

The use of the Accreditation Mark indicates accreditation in respect of those activities covered by the Accreditation Certificate 014.  
The certificate remains the property of Moody International Certification Limited to whom it must be returned on request.



# Certificate of Registration



## *Certificate Number*

**16/086618**

*This is to certify that the under mentioned part/s have been tested with satisfactory results in accordance with the relevant requirement of the MI type Approval System.*

*This certificate is issued to:*

Producer : Pars Regulator Co.  
Place of Production : No.263, Daneshe Gharbi St., Sar Asiab, Malard, Tehran- Iran  
Location of Inspection : No.263, Daneshe Gharbi St., Sar Asiab, Malard, Tehran- Iran  
Type : 1" 3000 Psi Class Equal 1500-Ball Valve Floating – Full Bore  
Valve Serial Number : 0453  
Date of Inspection : 11<sup>th</sup> August 2016  
Specified Standard : Fire test based on Req. API 607  
Application : Onshore / Offshore & Industrial Applications  
Condition : No any specific condition

---

**Certificate No.** : 16/086618

**Issue date** : 21<sup>st</sup> August 2016  
**Expiry date** : 20<sup>th</sup> August 2019

*Kasra E. Gahfouri*  
General Manager

**Validity of Certificate:**

Three years subject to annual facility & design survey by a representative of this company and renewal of this certificate after three years.



## INSPECTION RELEASE NOTE

Ref. No.: CTS/H/8904987

<b>Client :</b> Pars Regulator	<b>Job File No. :</b> 10-20949L04
<b>Project :</b> N.I.O.P.D.C.( Order No. 31-86215-53-036)	<b>Supplier :</b> Pars Regulator
<b>Inspector:</b> M.Pourhashemi	<b>Order Status :</b> Completed
<b>Inspection Date :</b> 21 Sep 2010	<b>Inspection Place :</b> Pars Regulator Warehouse, Malard, Karaj, Iran.

**The following was accepted:**

**Scope of inspection:**

Visual Check; Random Dimensional Check; Quantity Check; Packing & Marking Check; Document Review

No	Description	Marking	Qty
1	SAMPLING POINT SIL-6522	NVS8M.F ½ N.P.T PR-316-C-07 10000PSI	3

**Released for:** Further processing  Shipment  Packing   
 After NCR No:  Repaired  Replaced  Others

**Site Manager:**  
Hadi. Elhami

**Date :** 31/Oct/2010

**Inspector Signature :**  
M. Pourhashemi

**Date :** 31/Oct/2010

This document is issued by the Company under its General Conditions of Service accessible at [http://www.sgs.com/terms\\_and\\_conditions.htm](http://www.sgs.com/terms_and_conditions.htm). Attention is drawn to the limitation of liability, indemnification and jurisdiction issues defined therein.  
 Any holder of this document is advised that information contained hereon reflects the Company's findings at the time of its intervention only and within the limits of Client's instructions, if any. The Company's sole responsibility is to its Client and this document does not exonerate parties to a transaction from exercising all their rights and obligations under the transaction documents. Any unauthorized alteration, forgery or falsification of the content or appearance of this document is unlawful and offenders may be prosecuted to the fullest extent of the law.



شرکت آزمایش و تحقیقات قطعات  
و مجموعه های خودرو (ایتراک)



Vibration Fatigue Durability  
Noise Harshness Acoustics Signal Processing

## گزارش آزمون

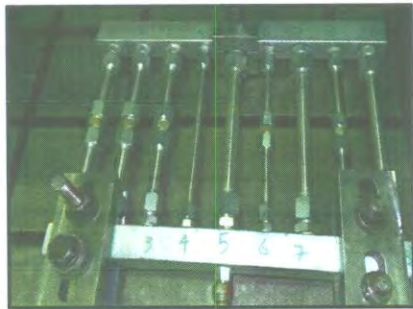

ارتعاش و ایمپالس

نام آزمون

قطعات fitting

نام قطعه

قرارگاه سازندگی خاتم الاوصیاء (عج)

درخواست کننده

۹۴/۰۳/۱۷

تاریخ گزارش

R0139472

شماره ردیابی

---

شماره فنی

N0105-R0139472

شماره گزارش

تایید کننده

محمد کاظم باقی آبادی

رئیس آزمایشگاه NVH

تهیه کننده

جواد تاج آبادی

۹۴/۰۳/۱۷

آزمونگر

محمود مجدی - حمید رضا بابایی

۱- هرگونه نسخه برداری از این گزارش باید بطور کامل و از تمامی صفحات باشد.  
۲- این گزارش بدون مهر آزمایشگاه فاقد اعتبار می باشد.  
۳- این گزارش در حکم تاییدیه قطعه بوده و آزمایشگاه آزمون انجام شده برای همان قطعه را در بردارد. ۴- نمونه گیری توسط مشتری انجام گرفته است.

فکس: ۴۴۹۰۵۵۴۱  
www.itrac.ir

تلفن: ۵-۴۴۹۰۴۱۴۱  
info@itrac.ir

آدرس: تهران، کیلومتر ۱۲ جاده مخصوص کرج، جنب شرکت ساپکو

	تاریخ: ۰۳/۱۷/۱۳۹۴	نام آزمون: ارتعاش و ایمپالس	شماره گزارش: N0105-R0139472
	صفحه: ۲ از ۷ ۵	شماره فنی: ---	نام قطعه: قطعات fitting

## فهرست

۲	.....	هدف
۲	.....	نمونه آزمون
۴	.....	تجهیزات آزمون
۴	.....	شرح آزمون
۵	.....	نصب و آماده سازی
۵	.....	نتایج
۶	.....	پیوست



۱- هرگونه نسخه برداری از این گزارش باید بطور کامل و از تمامی صفحات باشد  
 ۲- این گزارش بدون مهر آزمایشگاه فاقد اعتبار می باشد  
 ۳- این گزارش در حکم تاییدیه قطعه نبوده و تنها نتایج آزمون انجام شده برای همان قطعه را در بردارد  
 ۴- نمونه گیری توسط مشتری انجام گرفته است

	تار / ۰۳ / ۱۷ بخ: ۱۳۹۴	نام آزمون: ارتعاش و ایمپالس	شماره گزارش: N0105-R0139472
	صفحه ۷ از ۳ ۵	شماره فنی: ---	نام قطعه: fitting

● هدف

هدف از انجام این آزمون ، بررسی استحکام خستگی (ارتعاش و ایمپالس ) قطعات fitting ، طبق بند 7.7 استاندارد BS 4368 : Part 4 : 1984 و صورتجلسه پیوست میباشد.

● نمونه آزمون

- تعداد ۹ عدد نمونه مورد آزمون قرار می گیرد.
- نمونه گیری و مونتاژ قطعات توسط مشتری انجام شده است.

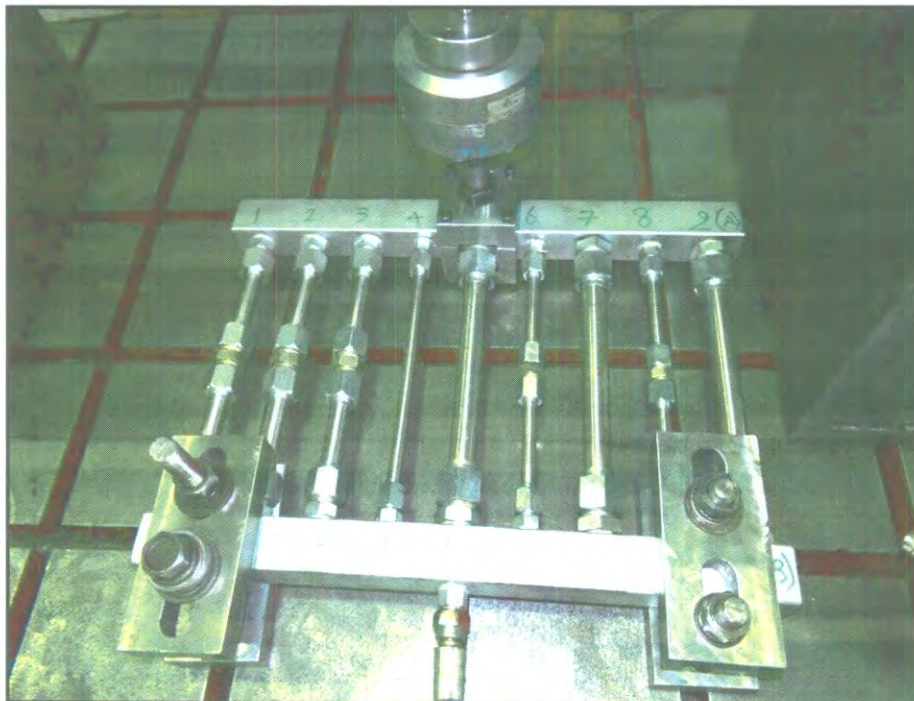

۱- هرگونه نسخه برداری از این گزارش باید بطور کامل و از تمامی صفحات باشد  
 ۲- این گزارش بدون مهر آزمایشگاه فاقد اعتبار می باشد  
 ۳- این گزارش در حکم تاییدیه قطعه نموده و تنها نتایج آزمون انجام شده برای همان قطعه را در بردارد  
 ۴- نمونه گیری توسط مشتری انجام گرفته است

	تاریخ: ۰۳/۱۷ / ۱۳۹۴	نام آزمون: ارتعاش و ایمپالس	شماره گزارش: N0105-R0139472
	صفحه: ۷ از ۴	شماره فنی: ---	نام قطعه: fitting

### • تجهیزات آزمون

برای انجام این آزمون تجهیزات استفاده شده به شرح ذیل می باشد:

کشور سازنده	نام سازنده (مارک)	مشخصات / مدل	نام تجهیز	
Germany	IST	PLF7	Linear Actuator	۱
Germany	IST	10KN	Load Cell	۴

### • شرح آزمون

روش انجام آزمون طبق بند ۷.۷ استاندارد BS 4368 :Part 4 : 1984 و صورتجلسه پیوست می باشد.

شرایط انجام آزمون به شرح زیر می باشد:

۱. فرکانس انجام آزمون: 23 Hz

۲. جابجایی:  $\pm 0.2 \text{ mm}$

۳. زمان انجام آزمون همزمان با  $10^5$  سیکل آزمون Impulse (معادل 336 ساعت تست ارتعاش)

۴. فشار اعمالی در تست: 333 بار طبق گراف استاندارد

❖ شرایط اعمال فشار و تست Impulse حین ارتعاش توسط آزمایشگاه CNG انجام پذیرفته است.



۲- این گزارش بدون مهر آزمایشگاه فاقد اعتبار می باشد

۱- هرگونه نسخه برداری از این گزارش باید بطور کامل و از تمامی صفحات باشد

۳- این گزارش در حکم تاییدیه قطعه نبوده و تنها نتایج آزمون انجام شده برای همان قطعه را در بردارد ۴- نمونه گیری توسط مشتری انجام گرفته است

	تار / ۰۳ / ۱۷ یخ: ۱۳۹۴	نام آزمون: ارتعاش و ایمپالس	شماره گزارش: N0105-R0139472
	صفحه ۷ از ۵	شماره فتی: ---	نام قطعه: fitting

• نصب و آماده سازی



• نتایج

در حین انجام آزمون و پس از آن هیچگونه عیب و ایراد ظاهری و نشتی در نمونه مشاهده نگردید.



۱- هرگونه تسخیر بر روی این گزارش باید بطور کامل و از تمامی صفحات باشد  
 ۲- این گزارش بدون مهر آزمایشگاه فاقد اعتبار می باشد  
 ۳- این گزارش در حکم تاییدیه قطعه نموده و تنها نتایج آزمون انجام شده برای همان قطعه را در بردارد  
 ۴- نمونه گیری توسط مشتری انجام گرفته است

	تاریخ: ۰۳/۱۷ / یخ: ۱۳۹۴	نام: ارتعاش و ایمپالس	شماره: N0105-R0139472
	صفحه: ۷ از ۶ ه	شماره: --- فنی:	نام: قطعات fitting

پیوست

تصاویر نمونه :

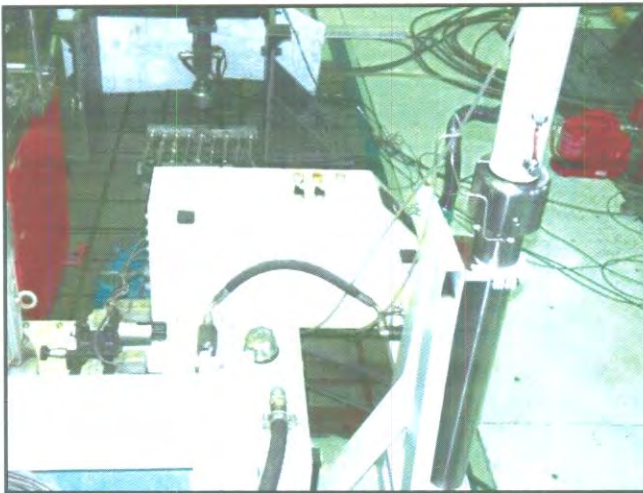

۱- هرگونه نقص یا ایراد از این گزارش باید بطور کامل و از تمامی صفحات باشد  
 ۲- این گزارش بدون مهر آزمایشگاه فاقد اعتبار می باشد  
 ۳- این گزارش در حکم تاییدیه قطعه نبوده و تنها نتایج آزمون انجام شده برای همان قطعه را در بردارد  
 ۴- نمونه گیری توسط مشتری انجام گرفته است





شماره گزارش: N0105-R0139472	نام آزمون: ارتعاش و ایمپالس	تاریخ: ۱۳۹۴/۰۳/۱۷
نام قطعه: قطعات fitting	شماره فنی: ---	صفحه: ۷ از ۵

صورت جلسه :

 شرکت آزمایش و تحقیقات و مجموعه های خوارو (ایترک)	عنوان جلسه	شماره جلسه:	زمان جلسه:
	۲۰۱۳۹۴۰۳۰۱۳۹۴	تاریخ جلسه: ۹۴/۰۳/۱۷	شروع: پایان:
	R0139472	پیوستهای جلسه:	صفحه: از
حاضرین جلسه	دکتر گلزار ایزدپا، اعمام، دکتر عباسی، مهندس... مهندسین جلسه		
ردیف	شرح مسئله / تجزیه و تحلیل / راه کارها و نتیجه	واحد/شخص اقدام کننده	تاریخ اقدام
۱	در ۹ بهار ۱۳۹۴، مهندسین... بر روی قطعات... آزمایش فاکتور		
۲	در ۱۰ بهار ۱۳۹۴، مهندسین... آزمایش فاکتور		
۳	در ۱۱ بهار ۱۳۹۴، مهندسین... آزمایش فاکتور		
۴	در ۱۲ بهار ۱۳۹۴، مهندسین... آزمایش فاکتور		
۵	در ۱۳ بهار ۱۳۹۴، مهندسین... آزمایش فاکتور		
۶	در ۱۴ بهار ۱۳۹۴، مهندسین... آزمایش فاکتور		
امضاء مدیر جلسه:	امضاء مهندسین جلسه: نظرات مهندسین حاضر:		

کد فرم: EXF-25-3  
 Documents and Subsystems\0135 SNI\NO1\Desktop\EXF-25-3.doc



۱- هرگونه نسیان یا بی‌درداری از این گزارش باید بطور کامل و از تمامی صفحات باشد  
 ۲- این گزارش بدون مهر آزمایشگاه فاقد اعتبار می باشد  
 ۳- این گزارش در حکم تاییدیه قطعه نبوده و تنها نتایج آزمون انجام شده برای همان قطعه را در بردارد  
 ۴- نمونه گیری توسط مشتری انجام گرفته است



DEUTSCHES  
AKKREDITIERUNGSSYSTEM  
PRÜFWESEN GMBH  
DPT-PL-3402.00

R0139472 : کد ردیابی :  
1394/03/25 : تاریخ :

### نتیجه آزمون



شرکت آزمایش و تحقیقات قطعات و  
مجموعه های خودرو (ایتراک)

درخواست کننده:	فرارگاه سازندگی خاتم الانبیا(عج)	تاریخ درخواست:	1393/08/25	شماره درخواست مشتری:	ک/38091
شماره فنی:		شرح قطعه/نمونه:	fitting	کد سازنده:	4308
آزمایشگاه مسئول:	مکانیک- قطعات و مجموعه ها	شرح قطعات		کارشناس متقاضی:	آقای اعظم
		تاریخ پایان	1394/02/10	کد مرکز هزینه:	

ردیف	کد آزمون	تاریخ شروع	تاریخ پایان	شرح آزمون	روش انجام آزمون	نتیجه	مجموعه قطعات فیتینگ با سایز 1/2، 3/4 و 1 اینچ که از قبل تحت آزمون آییندی قرار گرفته ، تحت 100.000 سیکل نوسانی با فشار ماکزیمم 333 بار قرار گرفتند و در پایان هیچگونه نشانی مشاهده نگردید . گزارش آزمون در یک صفحه به پیوست می باشد	روش انجام آزمون	شرح آزمون	تاریخ پایان	تاریخ شروع	کد آزمون	ردیف
1	F5000	1394/01/26	1394/02/10	آزمون ایمپالس	(درخواست مشتری)	مجموعه قطعات فیتینگ با سایز 1/2، 3/4 و 1 اینچ که از قبل تحت آزمون آییندی قرار گرفته ، تحت 100.000 سیکل نوسانی با فشار ماکزیمم 333 بار قرار گرفتند و در پایان هیچگونه نشانی مشاهده نگردید . گزارش آزمون در یک صفحه به پیوست می باشد	نتیجه آزمون در گزارش R0139472 به پیوست در 7 برگ ارائه شده است.		آزمون ایمپالس	1394/02/10	1394/01/26	F5000	1
2	N0105	1394/01/25	1394/02/10	آزمون دوام و خستگی عمومی تحت بار تک محوره	(درخواست مشتری)	نتیجه آزمون در گزارش R0139472 به پیوست در 7 برگ ارائه شده است.	15 نمونه فیتینگ ارسال با سایز 1/2 ، 3/4 و 1 اینچ تحت آزمون آییندی در فشار 375 بار به مدت 5 دقیقه قرار گرفت و در پایان هیچگونه نشانی مشاهده نگردید . گزارش آزمون در یک صفحه به پیوست می باشد .		آزمون دوام و خستگی عمومی تحت بار تک محوره	1394/02/10	1394/01/25	N0105	2
3	F5021	1394/02/14	1394/02/16	آزمون آییندی	(BS 4368-7.2)	نتیجه آزمون در گزارش R0139472 به پیوست در 7 برگ ارائه شده است.	3 نمونه فیتینگ ارسال با سایز 1/2 و 3/4 اینچ تحت آزمون ترکیدن در فشار ماکزیمم 1000 بار به مدت 5 دقیقه قرار گرفت و در پایان هیچگونه نشانی مشاهده نگردید . گزارش آزمون در یک صفحه به پیوست می باشد .		آزمون آییندی	1394/02/16	1394/02/14	F5021	3
4	F5022	1394/02/20	1394/02/21	آزمون ترکیدن لوله ها و شیلنگها	(BS 4368-7.3)	نتیجه آزمون در گزارش R0139472 به پیوست در 7 برگ ارائه شده است.	3 نمونه فیتینگ ارسال با سایز 1/2 و 3/4 اینچ تحت آزمون ترکیدن در فشار ماکزیمم 1000 بار به مدت 5 دقیقه قرار گرفت و در پایان هیچگونه نشانی مشاهده نگردید . گزارش آزمون در یک صفحه به پیوست می باشد .		آزمون ترکیدن لوله ها و شیلنگها	1394/02/21	1394/02/20	F5022	4
5	F5023	1394/02/14	1394/02/16	نشانی خارجی	(BS 4368-7.6)	نتیجه آزمون در گزارش R0139472 به پیوست در 7 برگ ارائه شده است.	2 نمونه فیتینگ ارسال با سایز 1/2 و 3/4 اینچ به روش غوطه وری تحت آزمون نشانی در فشار 70 بار به مدت 10 دقیقه قرار گرفت و در پایان هیچگونه نشانی مشاهده نگردید . گزارش آزمون در یک صفحه به پیوست می باشد .		نشانی خارجی	1394/02/16	1394/02/14	F5023	5



1394/03/25

مسئول آزمایشگاه مکانیک- قطعات و مجموعه ها افشین یگانی

هرگونه نسخه برداری از این گزارش باید بطور کامل و در تمامی صفحات باشد. 2- این گزارش بدون مهر آزمایشگاه فاقد اعتبار می باشد. 3- این گزارش در حکم تاییده قطعه نبوده و تنها نتایج آزمون انجام شده برای همان قطعه را در بردارد. 4- نمونه گیری توسط مشتری انجام گرفته است. 5- برای آزمونهایی که توسط پیمانکار فرعی انجام شده است، نام پیمانکار در ستون روش انجام آزمون آمده است.

کدهای آزمونی که با علامت \* مشخص شده اند، در حوزه فعالیت گواهینامه ایو 17025 مجموعه آزمایشگاهی شرکت ایتراک می باشد.

جهت اعلام هر گونه ناراضی یا پیشنهاد در ارتباط با خدمات شرکت ایتراک با واحد تضمین کیفیت (48924496) تماس حاصل فرمایید.

آدرس: کیلومتر 12 جاده مخصوص تهران کرج-جنب شرکت سایکو تلفن: 44905541 فکس: 44904141-5 E-Mail: Info@itrac.ir

Web Site: <http://www.itrac.ir>



DEUTSCHES  
AKKREDITIERUNGSSYSTEM  
PROFESIENEN GMBH  
DPT-PL-3402.00

R0139472 : کد ردیابی  
1394/03/25 : تاریخ

### نتیجه آزمون



شرکت آزمایش و تحقیقات قطعات و  
مجموعه های خودرو (ایتراک)

ک/38091	شماره درخواست مشتری:	1393/08/25	تاریخ درخواست	فرارگاه سازندگی خانم الاوصیاء(عج)	درخواست کننده:
	نام سازنده :	4308	کد سازنده :	شرح قطعه/نمونه: fitting	شماره فنی:
	آقای اعظم	کارشناس متقاضی :	کد مرکز هزینه:	مکانیک- قطعات و مجموعه ها	آزمایشگاه مسئول :

حدود قابل قبول	نتیجه	روش انجام آزمون	شرح آزمون	تاریخ پایان	تاریخ شروع	کد آزمون	ردیف
تا 30 میلی بار افزایش مجاز می باشد	2 نمونه فیتینگ ارسالی با سایز 1/2 و 3/4 اینچ تحت آزمون خلا در فشار منفی 700 میلی بار به مدت 15 دقیقه قرار گرفت و در پایان هیچگونه افت فشاری مشاهده نگردید . گزارش آزمون در یک صفحه پیوست می باشد .	(BS 4368-7.5)	آزمون خلا	1394/02/29	1394/02/29	F5000	6
عدم وجود نشستی در آزمون آییندی پس از آزمون بازویست	2 نمونه فیتینگ ارسالی با سایز 1/2 و 3/4 اینچ تحت آزمون بازو بست به تعداد 10 دفعه با گشتاور 60 و 160 نیوتن - متر قرار گرفت و در پایان آزمون آییندی بر روی آنها انجام گردید و هیچگونه نشستی مشاهده نگردید . گزارش آزمون در یک صفحه پیوست می باشد .	(BS 4368-7.4)	آزمون بازویست	1394/02/29	1394/02/29	F5000	7



1394/03/25

افشین یگانی

مسئول آزمایشگاه مکانیک- قطعات و مجموعه ها

هرگونه نسخه برداری از این گزارش باید بطور کامل و از تمامی صفحات باشد. 2- این گزارش بدون مهر آزمایشگاه فاقد اعتبار می باشد. 3- این گزارش در حکم تاییده قطعه نبوده و تنها نتایج آزمون انجام شده برای همان قطعه را در بردارد. 4- نمونه گیری توسط مشتری، انجام گرفته است. 5- برای آزمونهای که توسط پیمانکار فرعی انجام شده است، نام پیمانکار در ستون روش انجام آزمون آمده است.

کدهای آزمونیه که با علامت \* مشخص شده اند، در حوزه فعالیت گواهینامه ایرو 17025 مجموعه آزمایشگاهی شرکت ایتراک می باشد.

جهت اعلام هر گونه ناراضی یا پیشنهاد در ارتباط با خدمات شرکت ایتراک با واحد تضمین کیفیت (48924496) تماس حاصل فرمایید.

آدرس: کیلومتر 12 جاده مخصوص تهران کرج-جنب شرکت سایکو      تلفن: 5-44904141      فکس: 44905541      E-Mail: Info@itrac.ir      Web Site: http://www.itrac.ir



# Iran Test & Research Auto Co.(ITRAC)



Lab.	<b>CNG kits &amp; cylinders</b>		Customer	Khatam Osia
Test Title/code	Hydraulic Impulse Test / F5000		Customer Ref. No.	38091
Test Standard	BS 4368 : Part 4 , 7.7		Itrac Ref. No.	R0139472
Specimen / quantity	Fittings : (1/2"),(3/4"),(1")/ 9 Series		Manufacturer	Pars Regulator
Serial No.	----		Test Date	1394/01/26 ----> 1394/02/10

Tel (+9821)44904367 Fax (+9821)44904246

## Test Result

Pressure Range (MPa)	Frequency(cycle/min)	Medium	Test Rig	Total(Times)	Result
2.0-33.3	5	Water	GTT-30	100,000	No Leakage

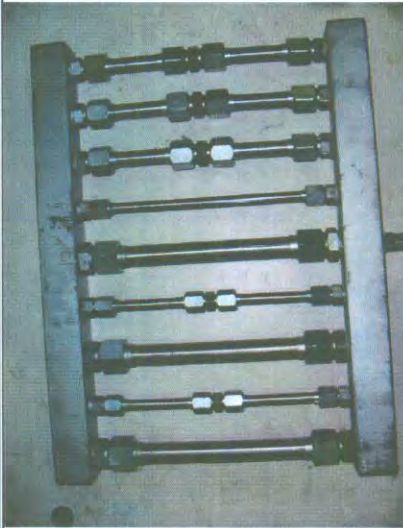
<b>Test Procedure</b>	<b>Picture</b>	<b>Pressure-Time diagram</b>
As mentioned in the standard		
<b>Conclusion</b>	<b>The test item meets the requirements of the standard &amp; customer request.</b>	
Date: 24/04/1394	Operated by: Arzavi	Approved by: Mousavi



All types of CNG kits & Cylinders (I,II,III,IV) can be tested in this center



## Iran Test & Research Auto Co.(ITRAC)

Lab.	<b>CNG kits &amp; cylinders</b>		Customer	Khatam Osia		
Test Title/code	Max Static Gas Pressure / F5023		Customer Ref. No.	38091		
Test Standard	BS 4368 : Part 4 , 7.6		Itrac Ref. No.	R0139472		
Specimen / quantity	Fittings : (1/2"),(3/4")		Manufacturer	Pars Regulator		
Serial No.	----		Test Date	1394/02/14 ---> 1394/02/16		
<b>Test Result</b>						
Leakage	Leak Method	Test Medium	Pressure (bar)	Time(min)	Environment Temp.	Result
	Submerging under water	air	70	10	23°C	No leakage
<b>External Leakage procedure</b>						
As Mentioned in the standard						
						
Picture						
All types of CNG Cylinders & kits ( I,II,III,IV ) can be tested in this center						
Conclusion	<b>The test item meets the requirements of the standard .</b>					
Date: 24/04/1394	Operated by: Arzavi		Approved by: Mousavi		signature:	





# Iran Test & Research Auto Co.(ITRAC)



Lab.	<b>CNG kits &amp; cylinders</b>		Customer	Khatam Osia
Test Title/code	Min. Static Gas Pressure / F5000		Customer Ref. No.	38091
Test Standard	BS 4368 : Part 4 , 7.5		Itrac Ref. No.	R0139472
Specimen / quantity	Fittings : (1/2"),(3/4")		Manufacturer	Pars Regulator
Serial No.	----		Test Date	1394/02/29 ----> 1394/02/29

Tel (+9821)44904367 Fax (+9821)44904246

## Test Result

	Negative Pressure (mbar)	Medium	Time(min.)	Result
Vaccum Test	700	air	15	No exhausted volume

Test Procedure	Picture	Pressure-Time diagram
As mentioned in the standard		

All types of CNG kits & Cylinders (I,II,III,IV) can be tested in this center

The test item meets the requirements of the standard .

Conclusion

Operated by: Arzavi

Approved by: Mousavi

Signature



Date: 24/04/1394



# Iran Test & Research Auto Co.(ITRAC)



Lab.	<b>CNG kits &amp; cylinders</b>			Customer	Khatam Osia	TEL (+9821)44904367 Fax (+9821)44904246
Test Title/code	Dismantling Test / F5000			Customer Ref. No.	38091	
Test Standard	BS 4368 : Part 4 , 7.4			Itrac Ref. No.	R0139472	
Specimen / quantity	Fittings : (1/2"),(3/4")			Manufacturer	Pars Regulator	
Serial No.	----			Test Date	1394/02/29----> 1394/02/29	
<b>Test Result</b>						
	Coupling Size(inch)	Applied Torque(n.m)	No. of dismantling and reassembly(times)	Proof pressure(bar)	Result	
Dismantling and reassembly test	1/2 & 3/4	60 & 160	10	375	qualified	
<b>Test Procedure</b>	As mentioned in the standard			<b>Picture</b>		
<b>Test Procedure</b>				<b>Pressure-Time diagram</b>	All types of CNG kits & Cylinders (I,II,III,IV) can be tested in this center	
<b>Conclusion</b>	The test item meets the requirements of the standard .					
Date: 24/04/1394	Operated by: Arzavi			Approved by: Mousavi		 signature







# Iran Test & Research Auto Co.(ITRAC)



Lab.	<b>CNG kits &amp; cylinders</b>	Customer	Khatam Osia	Tel (+9821)44904367 Fax (+9821)44904246
Test Title/code	Hydraulic Burst Test / F5022	Customer Ref. No.	38091	
Test Standard	BS 4368 : Part 4 , 7.3	Itrac Ref. No.	R0139472	
Specimen / quantity	Fittings : (3/4"),(1/2") - 3 times	Manufacturer	Pars Regulator	
Serial No.	-----	Test Date	1394/02/20 ----> 1394/02/21	

## Test Result

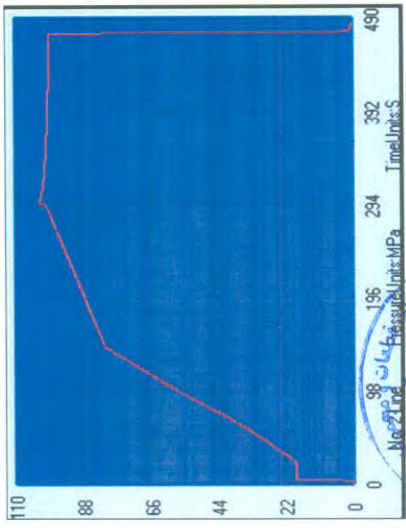
	Hold time(s)	Test Rig	Medium	Burst Pressure(Mpa)	Result
Burst Test	300	IVS-PT-150	Water	100	qualified

Burst procedure	As Mentioned in the standard	Picture		Pressure-Time diagram		All types of CNG kits & Cylinders ( I,II,III,IV ) can be tested in this center
Date: 24/04/1394	Operated by: Arzavi	Approved by: Mousavi				





# Iran Test & Research Auto Co.(ITRAC)



Lab.	<b>CNG kits &amp; cylinders</b>		Customer	Khatam Osia	Tel (+9821)44904367 Fax (+9821)44904246
Test Title/code	Proof Test / F5021	Customer Ref. No.	38091		
Test Standard	BS 4368 : Part 4 , 7.2	Itrac Ref. No.	R0139472		
Specimen / quantity	Fittings : (1/2"),(3/4"),(1") / 15	Manufacturer	Pars Regulator		
Serial No.	----	Test Date	1394/02/14---> 1394/02/16		

## Test Result

Hold time(s)	Test Rig	Medium	Pressure(Mpa)	Temperature (°c)	Result
300	PT-150	Water	375	23	No leakage

### Test procedure

AS mentioned in the standard

### Picture



### Pressure-Time diagram

All types of CNG kits & Cylinders ( I,II,III,IV ) can be tested in this center

The test item meets the requirements of the standard .

Conclusion

Date: 24/04/1394

Operated by: Arzavi

Approved by: Mousavi



signature:

# Certificate of Registration



Certificate No.: 14/13751

## Test Details ( Product Type Test No. 14/13751 )

From the required tests by ASTM F 1387 ( 2012), Only the following tests carried out with satisfactory results.

- a- Sampling of the above mentioned items from production line
- b- Material verification review
- c- Witnessed of Hydraulic Proof Pressure Test
- d- Witnessed of Hydraulic Impulse Vibration Test in ambient temperature
- e- Witnessed of Static Gas Pressure Test

The details of the acceptable test pressures with reference to various tests mentioned above have reviewed and endorsed by Moody International Iran in the manufacturer reports.

Authorised Signature

Moody International Certification Ltd.

[www.moodyint.com](http://www.moodyint.com)

The use of the Accreditation Mark indicates accreditation in respect of those activities covered by the Accreditation Certificate 014.  
The certificate remains the property of Moody International Certification Limited to whom it must be returned on request.

# Certificate of Registration



## *Certificate Number*

**16/086618**

*This is to certify that the under mentioned part/s have been tested with satisfactory results in accordance with the relevant requirement of the MI type Approval System.*

*This certificate is issued to:*

Producer : Pars Regulator Co.  
Place of Production : No.263, Daneshe Gharbi St., Sar Asiab, Malard, Tehran- Iran  
Location of Inspection : No.263, Daneshe Gharbi St., Sar Asiab, Malard, Tehran- Iran  
Type : 1" 3000 Psi Class Equal 1500-Ball Valve Floating – Full Bore  
Valve Serial Number : 0453  
Date of Inspection : 11<sup>th</sup> August 2016  
Specified Standard : Fire test based on Req. API 607  
Application : Onshore / Offshore & Industrial Applications  
Condition : No any specific condition

---

**Certificate No.** : 16/086618

**Issue date** : 21<sup>st</sup> August 2016  
**Expiry date** : 20<sup>th</sup> August 2019

*Kasra E. Gahfouri*  
General Manager

**Validity of Certificate:**

Three years subject to annual facility & design survey by a representative of this company and renewal of this certificate after three years.





## INSPECTION CERTIFICATE

Ref. No: 650201/23234

In pursuance to an order for inspection given to us by,

**CLIENT** : PARS REGULATOR CO.  
2TH FLOOR, BUILDING 54, KARIMKHAN ST, TEHRAN, IRAN  
TEL:+98 21 88832249 , FAX:+98 21 88834140

**INSPECTED MATERIAL** : NEEDLE VALVE 1/2" NPTM \* 1/2" NPTF 6000 PSI

**INSPECTION PLACE** : ABAS ABAD INDUSTRIAL ZONE-SHARIF ABAD-TEHRAN-IRAN

**INSPECTION DATE** : 02/JANUARY/2008

**SCOPE OF INSPECTION** : VISUAL QUALITY INSPECTION, QUANTITY CHECK, PACKING/MARKING INSPECTION AND REVIEW OF DOCUMENTS

**PROFORMA INVOICE** : 85/28/3031 DATED 1385/12/11

We hereby certify the following inspection as per "PARS REGULATOR CO." requisition.

Our findings are presented in general as below:

• **Visual Quality Inspection:**

- All of the manufactured needle valves were checked . All the valves were observed exactly same in shape .
- Not any damage were observed on the valves .
- The cargo were in good condition .
- Two selected valves were Hydraulic proof pressure tested under 9000 psi for 15min and there were no defect or leakage on the valves .

• **Quantity Check:**

60 pcs of needle valves were found ready .

• **Packing Inspection:**

There were three cartons. every two valves were packed in nylon bags and ten of the bags were in the carton.

• **Marking Inspection:**

On the one side of the valves " NVS8M.F were marked.  
1/2 " NPT "

On the other side of the valves " PR-CS.09 were marked.

←  
MWP-414bar  
(6000PSI)

• **Review of Documents:**

These documents were reviewed .

- Mill test & inspection certificate no. S4801 dated 12.12.2007
- Drawing No. f:\shamsi\d...ne...asbest
- Certificate nr: MEST366319/2006/
- Certificate nr: MEST366311/2006/

This inspection certificate reflects the findings determined at time and place of our intervention only.

This inspection certificate is issued by the company under its General Conditions for Inspection and Testing Services. The issuance of this inspection certificate does not exonerate buyers or sellers from exercising all their rights and discharging all their liabilities under the contract of Sale. Stipulations to the contrary are not binding on the Company. The Company's responsibility under this inspection certificate is limited to proven negligence and will in no case be more than ten times the amount of the fees or commission. Except by special arrangement samples, if drawn, will not be retained by the company for more than three months.

SGS IRAN Ltd., 06/January/2008

Job file No.: 08-00063L04



K. J. Jashpaur

SGSPAPER  
00743618



نحوه بسته بندی و حمل و نقل

	<i>Packing Procedure</i>	 <b>Pars Regulator Co.</b>	
<b>Page 1 of 8</b>		Rev.: 0	

## PACKING PROCEDURE

D0	1392/04/01	I.F.A	M.Delfani		
Rev	Date	Purpose of Issue	Prep'd	Check'd	Approved



	<b><i>Packing Procedure</i></b>	 <b>Pars Regulator Co.</b>	
<b>Page 3 of 8</b>		Rev.: 0	

## SUMMARY

### **1 INTRODUCTION**

- 1.1 Definitions
- 1.2 Validity
- 1.3 Pars Regulator's responsibility

### **2 CHOICE OF THE TYPE OF PACKAGE**

- 2.1 Choice criteria
- 2.2 Choice of the generic type of package

### **3 CONSTRUCTIVE SPECIFICATIONS**

- 3.1 Small-sized CASES - plywood / OSB sheathing

### **4 PACKING**

- 4.1 Packing and marking for local delivery

### **5 DOCUMENTAION**

### **6 ATTACHMENTS**

- 6.1 Lifting
- 6.2 packing list



	<b>Packing Procedure</b>	 <b>Pars Regulator Co.</b>	
<b>Page 4 of 8</b>		Rev.: 0	

## 1 INTRODUCTION

### 1.1 Definitions

**GOODS or MATERIAL(S) or EQUIPMENT:** means all equipment, machineries, materials, devices, and all other items which are needed

**VENDOR(S)/SUPPLIER(S):** means any person, firm or business which manufacture or supply materials, equipment or services, to which the Purchase Order is placed by a PURCHASING MEMBER in this procedure Pars Regulator Company.

### 1.2 Validity

This documentation defines a series of requirements of Specifics validity which represent the requests that the supplier will have to follow to make the packages of BUYER products,

### 1.3 Pars Regulator's Responsibility

**All parts are packed in the wooden boxes.** The package will be suitable to support numerous handlings and it will guarantee the protection of the contents from the action of external agents (atmospheric and non) not only during the planned transport period, but also - if there aren't different specifications - for the possible outdoor storage, in the site of destination, for at least **12 months**.

Pars Regulator will be considered responsible for all the possible losses or damages that result from unsuitable packing. The measures written in the paragraphs that describe the constructive modes of the wooden type of package, are an approximate guide for the sizing of the structural and protective parts: they are normally minimum measures that have to be checked on every occasion. For this reason they don't remove the Pars Regulator 's responsibility to prepare a suitable and safe package

## 2 CHOICE OF THE TYPE OF PACKAGE

### 2.1 Choice criteria

Generally the type of package that has to be prepared for the forwarding and the storage of any goods is chosen on the basis of the following information:

	<b>Packing Procedure</b>	 <b>Pars Regulator Co.</b>	
<b>Page 5 of 8</b>		Rev.: 0	

- 1 Product to be packed (such as pipe fitting, tube fitting tube , etc.)
- 2 product to be packing in P.V.C pipe (tube)
- 3 product to be packing in wooden box

## 2.2 Choice of the generic type of package

The following table suggests the **generic type** of package that has to be prepared (for example cartoon / wooden box / bundle / p.v.c. pipe etc.) on the basis of the group of goods. It is a series of typical cases that define some general criteria of choice.

PRODUCT	UNPACKED	CARTON	WOODEN BOX	PALLET	BUNDLE	SADDLE	P.V.C. PIPE	COIL
PIPE FITTING		√	√					
TUBE FITTING		√	√					
FLANGE		√	√	√				
VALVE		√	√					
TUBE			√				√	
PIPE					√			
OTHER	√	√	√	√	√	√	√	√

- Step of packing for pipe fitting :
  - 1.Nylon
  2. carton
  - 3.Label on carton include item of MTO , description , QTY
  - 4.Wooden box for more than 10 carton
  - 5.Packing list will be stamped on wooden box and the other will be in the wooden box
  
- Step of packing for tube fitting :
  1. Nylon
  2. Carton
  3. Label on carton include item of MTO, description, QTY
  4. Wooden box for more than 10 cartons
  5. Packing list will be stamped on wooden box and the other will be in the  
Wooden box

	<b>Packing Procedure</b>		
<b>Page 6 of 8</b>		Rev.: 0	

- Step of packing for flange :
  1. Flange with size under 10” will be packed in wooden box with divider between them
  2. Flange with size over 10” will be packed in pallet with divider between them
  
- Step of packing for valve :
  1. Carton
  2. Label on carton include item of MTO, description ,QTY
  3. Wooden box for more than 10 carton
  4. Wooden box for more than 10 cartons
  5. Packing list will be stamped on wooden box and the other will be in the  
Wooden box
  
- Step of packing for tube:
  1. Under 1200 m in P.V.C. pipe
  2. Over 1200 m in wooden box
  
- Step of packing for pipe:
  1. Pipes are bundled

### 3 CONSTRUCTIVE SPECIFICATIONS

#### 3.1 Small-sized CASES - plywood / OSB sheathing

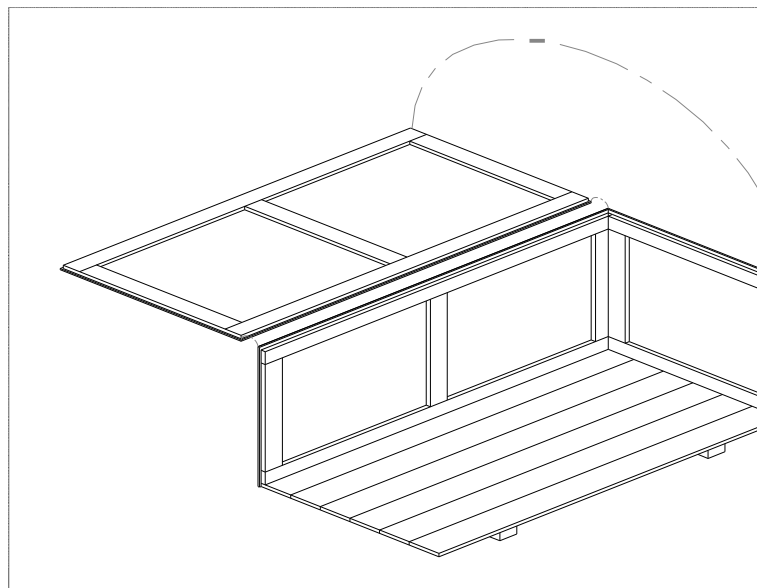

	<b>Packing Procedure</b>	 <b>Pars Regulator Co.</b>	
<b>Page 7 of 8</b>		Rev.: 0	

#### 4 PACKING

##### 4.1 Packing and marking for local delivery

The GOODS shall be adequately packed and protected from any kind of damage And corrosion during transportation and long storage, and marked with main shipping Mark.

##### 5 Documentation

A copy of the packing list will fixed on the internal surface of the cover. Also a copy of the technical documentation required in the “Purchase Conditions”, in a suitable waterproof envelope, will put in the package - out of the material covering. Another copy of the packing list will be put in a waterproof envelope which is then placed under a metallic plate marked PACKING-LIST and applied externally to the package.

#### 6 ATTACHMENTS

##### 6.1 Lifting

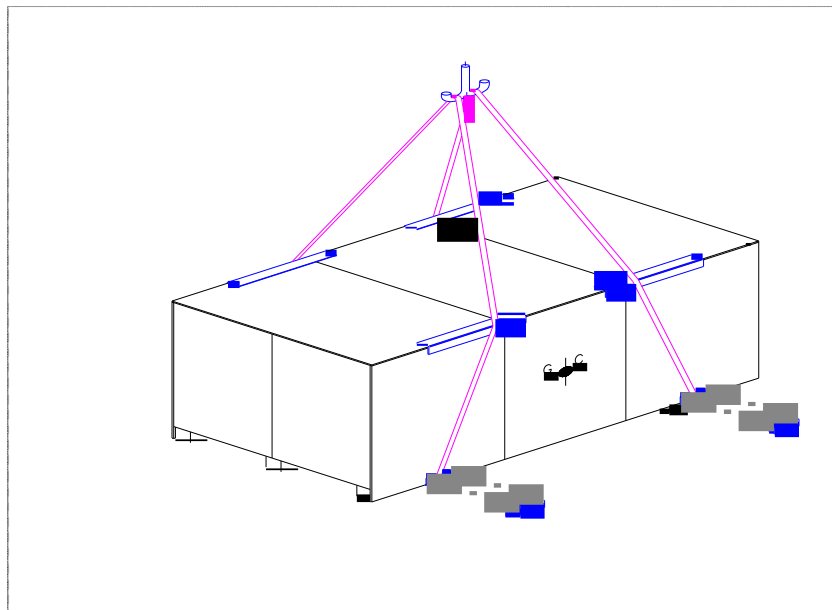



# چارت سازمانی شرکت

# نمودار سازمانی شرکت پارس رگولاتور - سهامی خاص

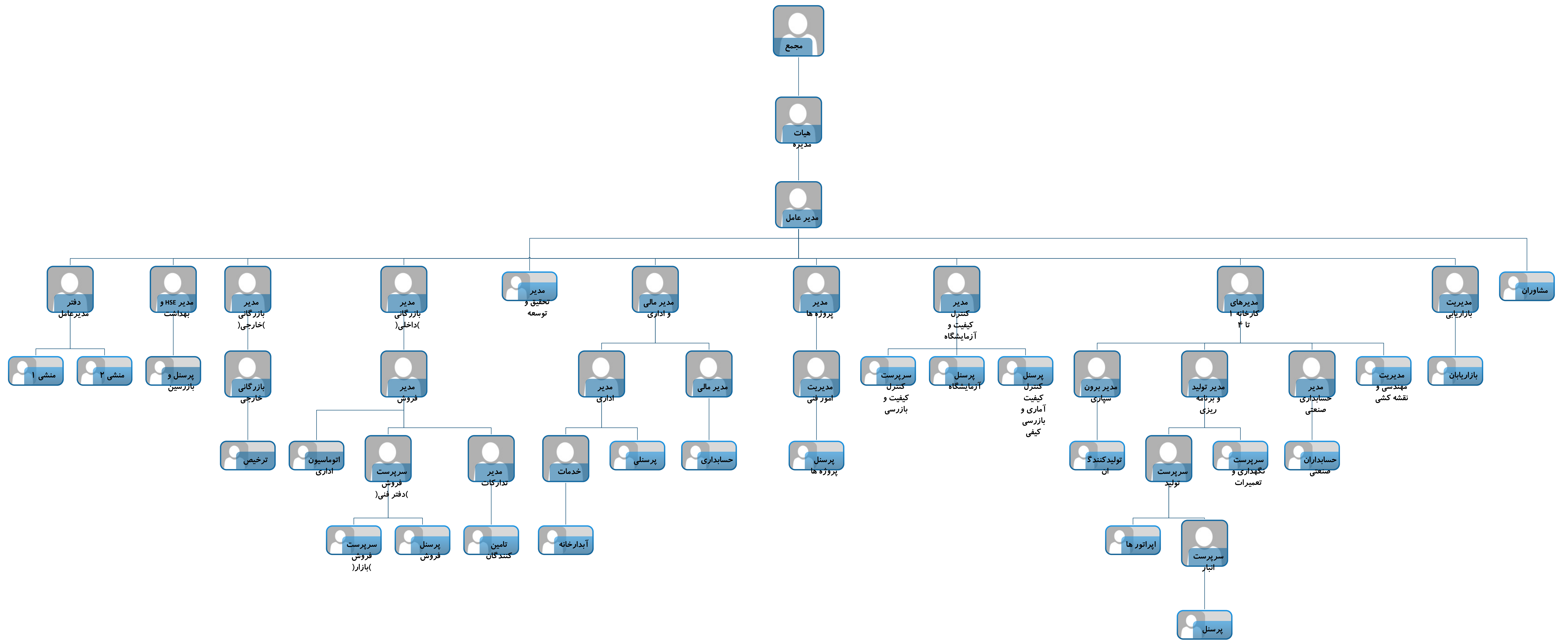

# PARS REGULATOR Co. MANUFACTURING AND QUALITY CONTROL FLOWCHART

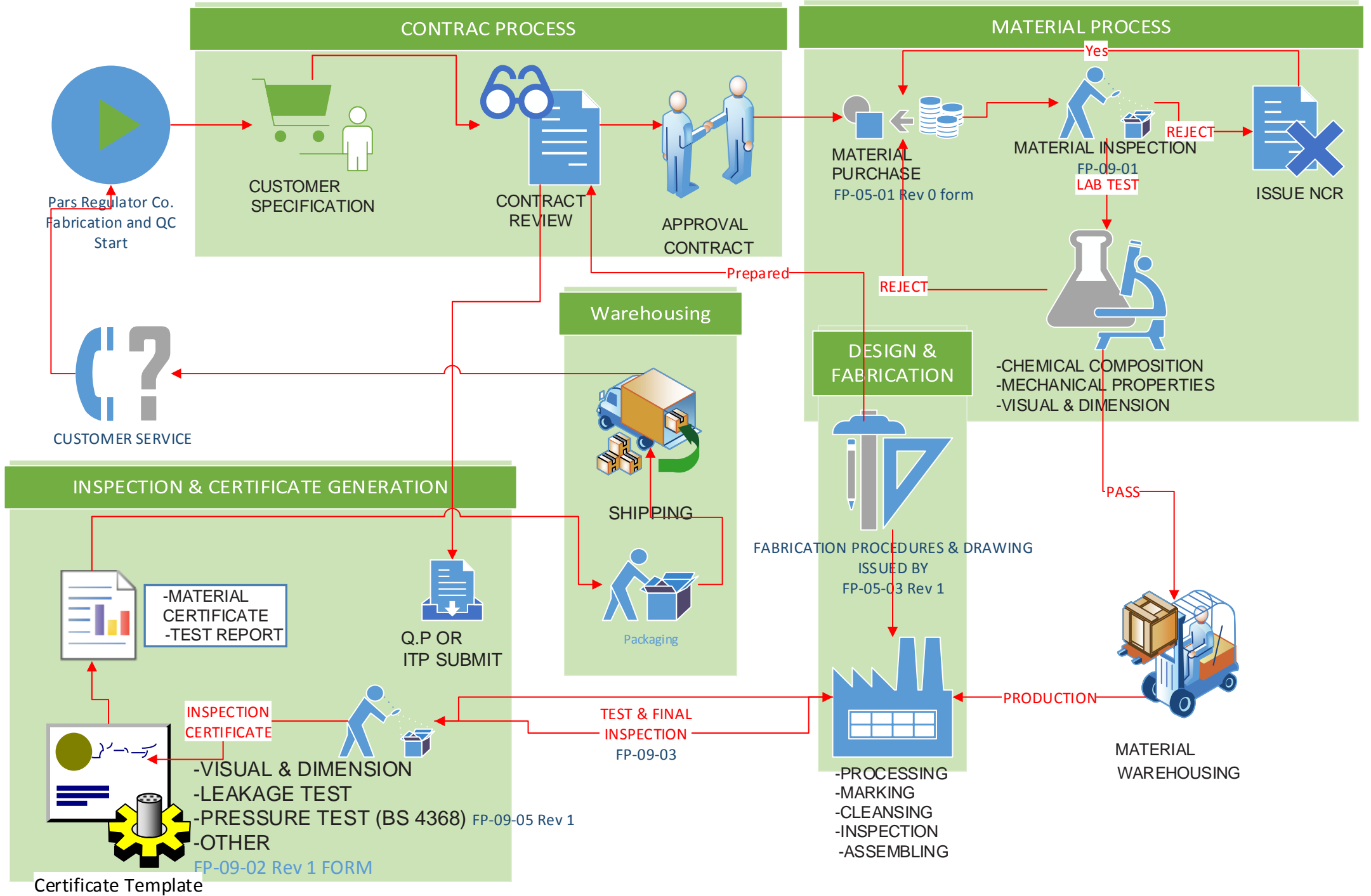



نام و نام خانودگی	مدرک تحصیلی	نوع مسئولیت	سوابق کاری
هدایت شمسی	کارشناسی مهندسی مکانیک	مدیر برنامه ریزی/مدیر کارخانه	از سال 78 در کارخانه پارس رگولاتور مشغول به کار می باشند
محمد محمودی اصل	کارشناسی ارشد مهندسی مکانیک	مدیر پروژه	مهندس ناظر/شرکت تهویه مطبوع توچال کارشناس تحقیق و توسعه/شرکت مهندسان مشاور موندکو مسوول دفتر فنی/شرکت انرژی گستر ایرانیان از سال 94 در کارخانه پارس رگولاتور مشغول به کار می باشند
حسین جلیل زاده	کارشناسی مهندسی مکانیک	مدیر بازرسی	شرکت ایران خودرو/کارشناس کنترل کیفی از سال 91 در کارخانه پارس رگولاتور مشغول به کار می باشند
مجید دلفانی	کارشناسی مهندسی مکانیک گرایش طراحی جامدات	کارشناس کنترل کیفیت	شرکت آریا نفت شهاب(قرارگاه خاتم)/ناظر پایپینگ و جوش شرکت فولاد سازان فرآیند/ کارشناس کنترل کیفی از سال 94 در کارخانه پارس رگولاتور مشغول به کار می باشند
جواد دلفانی	کاردانی متالورژی/اریخته گری	کارمند QC	از سال 97 در کارخانه پارس رگولاتور مشغول به کار می باشند
مهدی درویشی	کاردانی مدیریت دولتی	کارمند Document	شرکت مدیر سازه/ سرپرست کارگاه مصنوعات فلزی سنگین/کارشناس کنترل کیفی از سال 96 در کارخانه پارس رگولاتور مشغول به کار می باشند
مصطفی خدری	کارشناسی مهندسی مکانیک- کارشناسی نقشه کشی	مدیر فنی و مهندسی و نقشه کشی	شرکت نور اندیشه/ نقشه کش صنعتی شرکت فراساحل ایران/ نقشه کش صنعتی شرکت قالبهای صنعتی سایپا/ نقشه کش صنعتی از سال 91 در کارخانه پارس رگولاتور مشغول به کار می باشند
لیلا پاشا	کارشناسی ارشد مهندسی صنایع	کنترل پروژه	کارشناس کنترل کیفیت و تضمین کیفیت/کارخانه خودروسازی موتور بشل از سال 94 در کارخانه پارس رگولاتور مشغول به کار می باشند
محمد خردور	کارشناسی مهندسی مکانیک/کارشناسی ارشد مدیریت صنعتی	کارشناس فنی و مهندسی	کارشناس کنترل کیفی شرکت عاج از سال 93 در کارخانه پارس رگولاتور مشغول به کار می باشند
احسان ماکانی	کاردانی نقشه کشی/کارشناسی مهندسی مکانیک	کارشناس نقشه کشی	مهندسی رباتیک و تکنولوژی های نوین/مهندس مکانیک تاجران جاده ابریشم/طراح و نقشه کش صنعتی بامداد صنعت پاسارگاد/ مهندس مکانیک از سال 97 در کارخانه پارس رگولاتور مشغول به کار می باشند
حسین رویتوند	کارشناس مکانیک/ساخت و تولید	کارشناس نقشه کشی	شرکت پترو سینا/کارشناس دفتر فنی فن آوری نوین نیرو/معاون سایت از سال 96 در کارخانه پارس رگولاتور مشغول به کار می باشند
سعید عباسی	کارشناسی مهندسی تکنولوژی طراحی و نقشه کشی	کارشناس فنی و مهندسی	شرکت نور/کارشناس نقشه کشی از سال 96 در کارخانه پارس رگولاتور مشغول به کار می باشند
شبنم عبدی عربلو	کارشناسی طراحی و نقشه کشی صنعتی	کارشناس نقشه کشی / کنترل کیفیت	آوید صنعت آسیا/مدلساز و نقشه کش مهندسی داتیس/ مدلساز و نقشه کش رایانه مهر/طراحی و نقشه کشی از سال 94 در کارخانه پارس رگولاتور مشغول به کار می باشند

سند ملکی

شماره ثبت سند مالکیت ۶۲۵۹۲۶

شماره سند ۲۹۹۴۸



سری ت

جمهوری اسلامی ایران

# قوه قضائیه

سازمان ثبت اسناد و املاک کشور

اداره ثبت اسناد و املاک منطقه ۱۱ تهران

## سند مالکیت

این سند مشتمل بر شانزده صفحه است

کد - ۰۸ - ۶ - ۱ - ۱۰۰۰۰۰ جلد

بها ۱۵۰۰ ریال

شماره ۱۳۲۵ شرکت سهامی چاپخانه دولتی ایران

Handwritten notes and signatures on the left side of the document, including a circular stamp and various scribbles.

شماره ثبت ۳۹۹۴۸

۷۵/۸/۱۱



شماره مجوز مالکیت ۶۲۵۹۲۵

سری ت

جمهوری اسلامی ایران

توه قضائیه

سازمان ثبت اسناد و املاک کشور

اداره ثبت اسناد و املاک شهرستان کتایب

سند مالکیت

این سند مشتمل بر شانزده صفحه است

کد - ۰۸ - ۶ - ۱ - ۱۰۰۰۰ جلد

بها ۱۵۰۰۰ ریال

شرکت سهامی چاپخانه دولتی ایران ۱۳۲۵

Handwritten notes and signatures in the bottom left corner, including a signature and some illegible text.

شرکت پارس رگولاتور  
PARS REGULATOR CO

شماره ثبت ۲۲۹۷۱۶ شماره ثبت ۵۹۳۵  
جمهوری اسلامی ایران دفتر ۱۵۳۴  
صفحه ۴۱



توجه قضاییه

سازمان ثبت اسناد و املاک کشور

اداره ثبت اسناد و املاک

جزوه دان

بخش دویزه سند مالکیت پرونده

تاریخ و اسم و نام خانوادگی و شماره شناسنامه و تابعیت مالک

تاریخ ثبت ۱۳۰۴ سال ختم لوگت  
اسم و نام خانوادگی سید حمید رحمانی خراسانی

شماره شناسنامه و محل صدور آن ۱۳۰۴ سند و خانه در محله جوم  
تابعیت دوله ایران

ملک و محل آن میسر در سند جمع از سند سند در سند  
لوازم ملک و کار واقع در سند دوم ملک و سند  
سند و سند و سند در سند سند دوم ملک و سند

سند و سند و سند در سند سند دوم ملک و سند  
از سند سند و سند و سند و سند و سند و سند

سند و سند و سند در سند سند دوم ملک و سند

۵۰۲۷ در سند سند ایران سند الم ایران سند  
۵۰۲۷ سند سند ایران سند الم ایران سند  
سند سند ایران سند الم ایران سند  
سند سند ایران سند الم ایران سند

شماره ثبت ۶۹۳۷۱۱  
شماره ثبت ۲۲۹۷۱۴  
جمهوری اسلامی ایران  
صفحه ۳۰۶  
۱۵۳۴  
قوه قضائیه

سازمان ثبت اسناد و املاک کشور

اداره ثبت اسناد و املاک

تهران  
بخش اسناد  
سند مالکیت پرونده

تاریخ و اسم و نام خانوادگی و شماره شناسنامه و تابعیت مالک

تاریخ ثبت دهم  
اسم و نام خانوادگی

شماره شناسنامه و محل صدور آن  
تابعیت

ملک و محل آن  
اداره اسناد و املاک  
تاریخ و نام خانوادگی  
تاریخ ثبت اسناد و املاک  
شماره شناسنامه و محل صدور آن  
تابعیت



حدود مشخصات نماز بوال هم مندرج است در این دیوار و بجز  
 این نه فاضلها به کرم جان زنده فرقی بوالده میزنند و اینها  
 دیوار است بجز بی بی فرعی باقی آمده هنوز اول دیوار  
 سیزدهم و در این ساعت دیوار و بجز این ساعت از آن  
 بیست و دوم بجز در وقت و در این ساعت سوم بوال  
 چهارم و در این ساعت و در این دیوار و در این  
 است بهر راه و در این دیوار که در این دیوار  
 سیزدهم و در این ساعت در این دیوار که در این  
 سیزدهم و در این ساعت در این دیوار که در این  
 چهارم و در این ساعت در این دیوار که در این

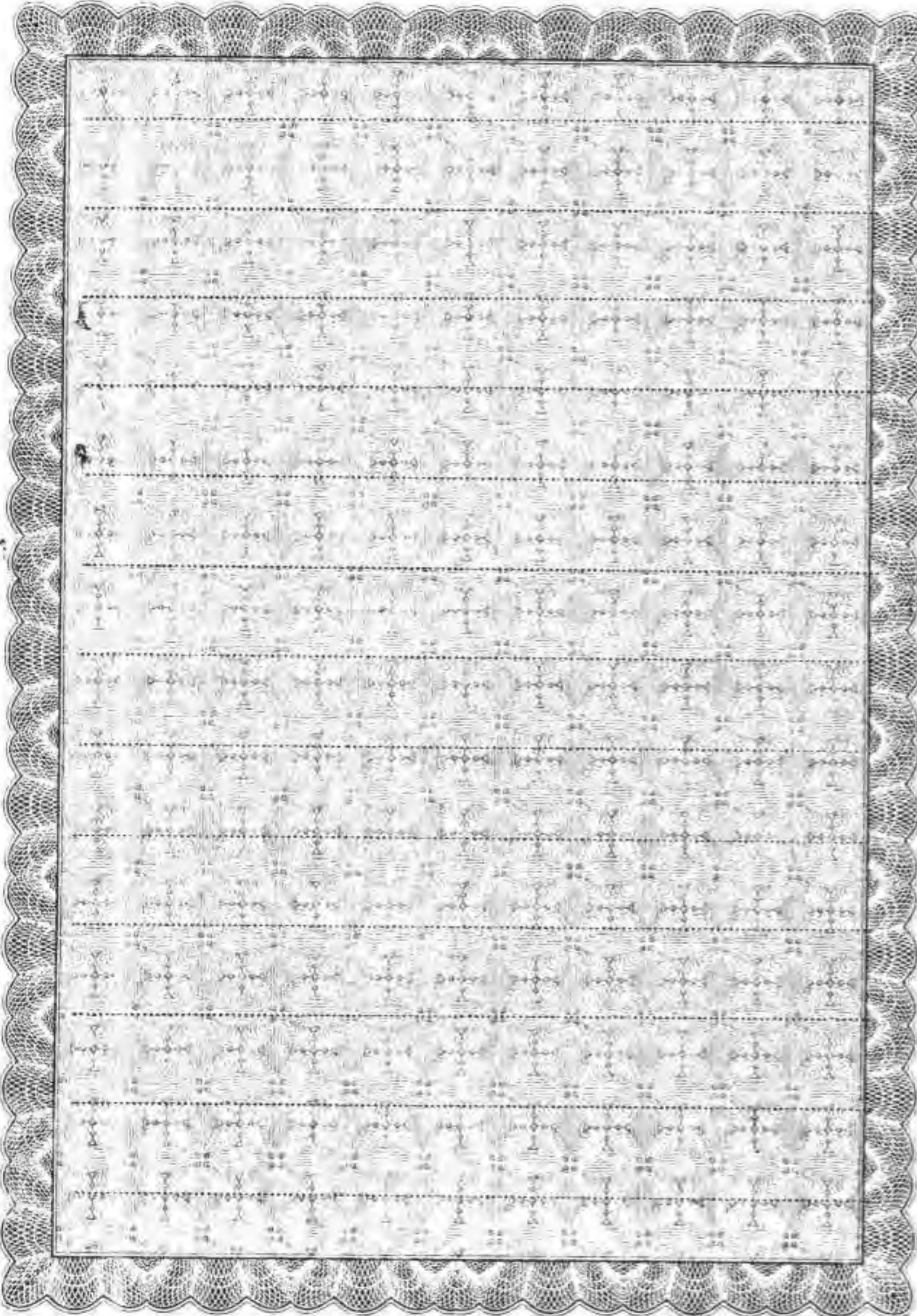

حدود و مشخصات نماز بطلان همه متر و بیست و یک بار است  
 است و فضا نماز یک رکوع خان از نماز بطلان است  
 است نماز بطلان است و بیست و یک بار است  
 اول نماز است و بیست و یک بار است  
 نماز است و بیست و یک بار است  
 سوم نماز است و بیست و یک بار است  
 و بیست و یک بار است و بیست و یک بار است  
 نماز است و بیست و یک بار است  
 نماز است و بیست و یک بار است  
 نماز است و بیست و یک بار است  
 نماز است و بیست و یک بار است



(This page contains a grid of small, illegible text or symbols, possibly bleed-through from the reverse side of the page.)



باز

قیمت ملک سرلیبر سنه انتقال حسب مکتوب در دفتر اسناد رسمی  
 حقوق دولتی  
 حقوق ارتفاقی و صاحبان آن سرلیبر سنه ۱۳۰۲ و ۱۳۰۳ و ۱۳۰۴  
 در صورتیکه اینها در صورتیکه

این سند که مطابق با ثبت و قرا اطلاق است بر حسب دستور ماده  
 ۱۰۰۰ قانون ثبت به آراء و عقاید علمای روحانی و  
 داده میشود و سند رسمی است ریش ثبت اسناد و املاک سنه ۱۳۰۲

۱۳۰۲

شرکت پارس رگولاتور

PARS REGULATOR CO

ملاحظات

Blank space for notes or conditions.

مقال	مقال	مورد معامله و مبلغ
«اشغال و بنده»	«اشغال گیرنده»	
سید حسن روحانی	طالب دینچه	تیمای مریدیت این دینچه و بیع طلب
	میرای شوری	سیدما لبت و بیک در مال مبلغ بیعید
		و بیک در مبلغ بیک و بیک در مال با نظام
		در ملک حقیقی و بیک در مال با نظام و بیک در مال
سید حسن روحانی	عبدالله شوری	مالی مریدیت این دینچه و بیع طلب
	میرای شوری	در مال حقیقی و بیک در مال با نظام و بیک در مال
		مالی مریدیت این دینچه و بیع طلب
		در مال حقیقی و بیک در مال با نظام و بیک در مال

تاریخ	تاریخ	شماره و تاریخ ثبت	تاریخ	تاریخ
و مدت	و مدت	دفتر اسناد رسمی	و مدت	و مدت
۷۷/۸/۴	۷۷/۸/۴	۶۵۷۶۸	۷۷/۸/۴	۷۷/۸/۴
		دفتر اسناد رسمی ۷۹		
۸۲/۸/۱۷	۸۲/۸/۱۷	۱۳۱۳۵	۸۲/۸/۱۷	۸۲/۸/۱۷
		دفتر اسناد رسمی ۷۹		

مقال	مقال	مورد معامله و مبلغ
اشغال و بنده	اشغال گیرنده	
دستچسب روحای	بابت	دستمی مورد ثبت این دستچسب جلد
		موردی دستچسب
		مستوفی ملت دلت در زمان مبلغ
		در انزوه مبلغ در حال وجه رواج نا
		استقامتی صلح حقوق و اذیتها از وی و اکت و سر
دستچسب روحای	بابت	موردی مورد ثبت این دستچسب جلد
		موردی دستچسب
		مستوفی ملت دلت در زمان مبلغ
		در انزوه مبلغ در حال وجه رواج نا
		استقامتی صلح حقوق و اذیتها از وی و اکت و سر

تاریخ معامله	تاریخ و مدت	شماره و تاریخ ثبت دفتر اسناد رسمی	امضاء سردفتر	تاریخ فتح معامله و امضاء سردفتر
دستی	۷۷، ۸، ۴	۹۵۷۶۸		
دستچسب روحای		دفتر شماره ۷۶		
مبارک	۸۲، ۱۷	۱۰۳۱۳۵		
دستی		۷۶		

صفحه یازدهم

اشتیقات

نوع معامله	تاریخ و مدت	شماره و تاریخ ثبت دفتر اسناد رسمی	امضاء سردفتر	تاریخ فتح معامله و امضاء سردفتر

خلاصه

صفحه دهم

مور و معامله و مبلغ	مقابل (اشتیاق گیرنده)	مقابل (اشتیاق دهنده)

صفحه یازدهم

اشتقالات

نوع معامله	تاریخ و مدت	شماره و تاریخ ثبت دفتر اسناد رسمی	امضاء سردفتر	تاریخ فتح معامله و امضاء سردفتر

خلاصه

صفحه دهم

مورد معامله و مبلغ	مستقال (اشتقال گیرنده)	مستقال (اشتقال دهنده)



ماده مستخرج از قانون ثبت اسناد و املاک مصوب ۲۶ اسفند ماه ۱۳۱۰  
 ماده ۲۲۱ همینکه علی مطابق قانون در قمار ملک ثبت سید دولت قلمی را که ملک بام او ثبت شده  
 و یا کسی را که ملک مزبور با او مستقل گردیده این انتقال نیز در قمار ملک ثبت سیده یا اینکه ملک مزبور از ملک ارباب او  
 رسیده باشد مالک خواهد ساخت. در مورد ایش هم ملک قلمی در قمار ملک بام او ثبت میشود که در  
 این موارد آنها هم در هم ایش بین آنها توافق بود و یا در صورت خلاف حکم بنامی در آن باب صادر شده باشد.  
 تبصره حکم بنامی عبارت از حکمی است که بواسطه قلمی مراحل قانونی یا بواسطه تقضای قضا عراض و استیفاء  
 و غیره دعوائی که حکم در آن موضوع صادر شده از دعای مجبور محسوب شود.  
 ماده ۲۲۲ ثبت ملک محقق کسی است که در آن ملک مجرای آب یا چاه قنات در علم از او برده باشد و از تدریح  
 عمران در تدریح صورت نقلی وارد نمیشود.  
 ماده ۲۲۳ در مورد انتقال تمام یا قسمتی از ملک ثبت شده و یا واگذاری حتی نسبت بعین آن ملک و همچنین در مورد  
 عمری و قبی و دیگری و معاوضه اراضی یا انتقال منافع ملک برای مدتی بیش از سه سال ترتیب ذیل عمل خواهد شد معاینه  
 در قمار سادری یا در قمار سایر اشخاص مستعمل ثبت و خلاصه آن در قمار ملک ذیل صورت ثبت ملک قید میشود  
 بهین طریق خلاصه کلیه اشکالات در قمار ملک ترتیب تاریخ ذیل یکدیگر ثبت خواهد رسید.  
 شرایط و ترتیب ثبت خلاصه اشکالات در قمار ملک تجدید اوراق مالکیت بموجب طایف وزارت دارگسری  
 ماده ۲۲۴ (۹۳) کلیه اسنادی راجع به املاک ثبت شده مستقلاً و بدون مراجعه محکم لازم الاجراست.

## لیست ماشین آلات شرکت



آیتم	شرح	تعداد	کد
1	گیوتین 2 متری	یک عدد	D001
2	دستگاه جوش آرگون فرانیوس TRANS TIG 1750	یک عدد	D007
3	دستگاه جوش نقطه ای پرتابل به همراه تابلو تنظیم ولتاژ مدل 8 KVA	سه عدد	D008 D018 D019
4	دستگاه نورد (رولر) با کد 1.5HP-4P	یک عدد	D002
5	دستگاه اره آب صابونی با کد CS 275	یک عدد	D003
6	دستگاه سمیاده برقی مدل BS 150 X 2000	یک عدد	D004
7	ماشین چین زن پنوماتیک	یک عدد	D005
8	ماشین چین جمع کن پنوماتیک	یک عدد	D006
9	دستگاه چین زن دستی	یک عدد	D010
10	دستگاه چین جمع کن دستی	یک عدد	D009
11	دستگاه نورد (رولر کوچک)	یک عدد	D011
12	دستگاه نورد متال اورینگ	یک عدد	D012
13	دستگاه چین جمع کن	یک عدد	D013
14	دستگاه چین زن ماشینی	یک عدد	D014
15	دستگاه پرس	یک عدد	D015
16	دستگاه مترآژ توری	یک عدد	D016
17	دستگاه پرفیل بر (برش توری چین دار)	یک عدد	D017
18	دستگاه جوش IT 250 C	یک عدد	D020
19	دستگاه جاروبرقی	یک عدد	D021
20	دستگاه شست و شوی فیلتر	یک عدد	D022
21	دستگاه جوش Mini TIG 201 DC puls	یک عدد	D023
22	دستگاه خشک کن	یک عدد	D024
23	دستگاه دو دوخت	یک عدد	D025
24	دستگاه جوش مقاومتی	یک عدد	D026
25	دستگاه چین زن 1.5 متری	یک عدد	D027
26	دستگاه جوش پلاستیک	یک عدد	D028
27	دستگاه رول بزرگ	یک عدد	D029
28	دستگاه چین کاغذ	یک عدد	D030
29	دستگاه جوش پلاسما	یک عدد	D031
30	دستگاه برش ورق (گیوتین)	یک عدد	D032

ردیف	نام دستگاه	کد دستگاه	تعداد
1	تراش CNC با کنترل 4CK	TST01	دستگاه 1
2	تراش CNC با کنترل 4CK	TST02	دستگاه 1
3	تراش CNC با کنترل Mitsubishi	TST03	دستگاه 1
4	تراش CNC با کنترل 4CK	TST04	دستگاه 1
5	تراش CNC اتریش با کنترل SIEMENS	TST05	دستگاه 1
6	تراش CNC با کنترل Hust-H4T	TST06	دستگاه 1
7	تراش CNC با کنترل Hust-H4T	TST07	دستگاه 1
8	تراش CNC PLG42	TST08	دستگاه 1
9	تراش CNC PLG42	TST09	دستگاه 1
10	تراش CNC اتریش با کنترل Funuk	TST10	دستگاه 1
11	دستگاه تراش چک	TST21	دستگاه 1
12	دستگاه تراش تبریز	TST22	دستگاه 1
13	دستگاه تراش چینی	TST23	دستگاه 1
14	دستگاه فرز انگلیسی	TST24	دستگاه 1
15	دستگاه تراش WARD	TST25	دستگاه 1
16	دستگاه اره نواری	TST26	دستگاه 1
17	دستگاه تراش تبریز	TST27	دستگاه 1
18	دریل ستونی	TST28	دستگاه 1
19	دستگاه سنگ دستی (پرداخت)	TST29	دستگاه 1
20	دستگاه سنگ دیواری	TST30	دستگاه 1
21	دستگاه ابزار تیزکنی	TST31	دستگاه 1

## لیست ماشین آلات

ردیف	نام دستگاه	کد دستگاه	تعداد دستگاه
1	صفحه تراش رومانی	09	1 عدد
2	دستگاه فرز اونیورسال	02	1 عدد
3	فرز دکل تبریز-مدل FP4M	03	1 عدد
4	دستگاه جوش آرگون 400 آمپر+ خنک کن	033	1 عدد
5	رو ولور ایرانی 6 ابزاره	012	1 عدد
6	رو ولور ایرانی 6 ابزاره	011	1 عدد
7	رو ولور ترک 6+2 ابزاره	017	1 عدد
8	رولینگ سه قرقه کوچک تایوانی	018	1 عدد
9	ساده تراش چینی بزرگ	040	1 عدد
10	ساده تراش چینی کوچک	039	1 عدد
11	سنگ دیواری	032	1 عدد
12	سنگ مغناطیس تبریز-07	07	1 عدد
13	تراش CNC چینی گانگ کنترل HEADMAN	047	1 عدد
14	تراش CNC چینی گانگ کنترل HEADMAN-2	048	1 عدد
15	تراش یک متری تبریز-مدل 50B-TN40B	04	1 عدد
16	تراش یک متری تبریز-مدل TN50BR	06	1 عدد
17	دریل ستونی 13 تسمه ای ایرانی-مدل MS13	024	1 عدد
18	دریل ستونی 20 تبریز-مدل 3149	043	1 عدد
19	دریل ستونی 25 گیربکسی چینی-مدل 5125A	020	1 عدد
20	دریل سه محور همزمان	053	1 عدد
21	دستگاه تراش یک متری تبریز-مدل B 50	048	1 عدد
22	دستگاه جوش آرگون 400 آمپر+ Water cooling	033	1 عدد
23	دستگاه جوش آرگون- Air cooling	034	1 عدد
24	پرس فورج 5 تنی ایرانی	026	1 عدد
25	پرس فورج 100 تنی آلمانی	028	1 عدد
26	پرس فورج 630 تنی روسی	029	1 عدد
27	تراپ TD26 آلمان غربی....	015	1 عدد
28	تراپ TD26 آلمان غربی.	014	1 عدد
29	تراپ TD26 آلمان غربی	013	1 عدد
30	تراش CNC تایوانی 11 ابزاره کنترل MITSUBISHI	051	1 عدد
31	تراش CNC تایوانی 11 ابزاره کنترل MITSUBISHI-2	062	1 عدد
32	تراش CNC چینی 6 ابزاره کنترل FANUC	044	1 عدد
33	تراش CNC چینی گانگ کنترل HEADMAN	047	1 عدد
34	اسپارک پیشرانه 50 آمپر ایرانی-مدل 501	01	1 عدد
35	الکتروپولیش	038	1 عدد
36	بشکر 16 سوئیسی	016	1 عدد
37	تراش CNC دو محور	023	1 عدد
38	تراش CNC دو محور	022	1 عدد

39	تراش CNC دو محور	052	1 عدد
40	دستگاه سوراخکاری سه محور	053	1 عدد
41	پرس پیچ 1COTO فورجینگ	024	1 عدد
42	رولینگ	019	1 عدد
43	سنگ دیواری	031	1 عدد
44	دریل ستونی	021	1 عدد
45	دریل ستونی	037	1 عدد
46	کمپرسور Lit 500	041	1 عدد
47	دستگاه تراش TN50 تبریز	04	1 عدد
48	دستگاه تراش TN50 تبریز	05	1 عدد
49	دستگاه تراش TN50 تبریز	06	1 عدد
50	دستگاه پرس TO 650 فورجینگ	029	1 عدد
51	دستگاه پرس TO 80 ضربه ای	036	1 عدد
52	کوره فورج		1 عدد
53	دستگاه حک دورانی		4 عدد
54	تفنگ بادی		1 عدد
55	دستگاه تست هوا (Air test)		1 عدد
56	جک روغنی (هیدرولیک)		1 عدد
57	دستگاه هیدرو تست	054	1 عدد
58	دستگاه اچینگ	055	1 عدد
59	دستگاه تست Gate & Globe	056	1 عدد
60	حک سوزنی	057	1 عدد